

Coffee and Espresso			Organics™			Espresso Tiramisu			Coffee and Espresso			Organics™			Espresso Tiramisu				
Hot or Iced	Tall Grande	Short	Hot or Iced	Tall Grande	Short	Hot or Iced	Tall Grande	Short	Hot or Iced	Tall Grande	Short	Hot or Iced	Tall Grande	Short	Hot or Iced	Tall Grande	Short		
Coffee Of The Day	\$1.50	\$1.75	\$1.80	Blended Ice Coffee	\$2.75	\$3.25	\$3.75	Mocha	\$3.10	\$3.60	\$4.10	Caramel	\$3.10	\$3.60	\$4.10	Vanilla Latte	\$2.95	\$3.45	\$3.95
Capuccino	\$2.50	\$3.00	\$3.50	Latte	\$2.45	\$2.95	\$3.45	Latte	\$2.45	\$2.95	\$3.45	Latte	\$2.45	\$2.95	\$3.45	Latte	\$2.45	\$2.95	\$3.45
Cappuccino	\$2.50	\$3.00	\$3.50	Latte	\$2.45	\$2.95	\$3.45	Latte	\$2.45	\$2.95	\$3.45	Latte	\$2.45	\$2.95	\$3.45	Latte	\$2.45	\$2.95	\$3.45
Cappuccino	\$2.50	\$3.00	\$3.50	Latte	\$2.45	\$2.95	\$3.45	Latte	\$2.45	\$2.95	\$3.45	Latte	\$2.45	\$2.95	\$3.45	Latte	\$2.45	\$2.95	\$3.45
Cappuccino	\$2.50	\$3.00	\$3.50	Latte	\$2.45	\$2.95	\$3.45	Latte	\$2.45	\$2.95	\$3.45	Latte	\$2.45	\$2.95	\$3.45	Latte	\$2.45	\$2.95	\$3.45



VITRINES



SOMMAIRE

VITRINES PROFONDEUR 800.....	190	VITRINES PROFONDEUR 1200.....	218
<i>Sans étagère</i>	190	<i>Avec vitre relevable</i>	218
<i>1 étagère</i>	192	MEUBLES CAISSE TOUTES PROFONDEURS.....	220
VITRINES PROFONDEUR 940.....	194	VITRINES D'ANGLE PROFONDEUR 800.....	221
<i>Sans étagère</i>	194	VITRINES D'ANGLE PROFONDEUR 940.....	222
<i>1 étagère</i>	196	VITRINES D'ANGLE PROFONDEUR 960.....	223
<i>Pâtisserie Speed, 2 étagères</i>	198	VITRINES D'ANGLE PROFONDEUR 1100.....	224
<i>Pâtisserie, 2 étagères</i>	200	VITRINES D'ANGLE ET MEUBLE CAISSE POUR VITRINES FOND PLAT.....	225
VITRINES SALADETTES.....	202	VITRINES DE PRÉSENTATION.....	226
VITRINES CHAUDES.....	204	REFROIDISSEURS D'EAU.....	227
<i>À chaleur sèche, à eau ou vitrocéramique</i>	204	CONGÉLATEURS / BAHUTS.....	228
VITRINES À POISSONS.....	206	<i>Pour crème glacée ou produits surgelés</i>	228
<i>Cuve et plan de travail inox AISI-316</i>	206	OPTIONS VITRINES.....	230
VITRINES SUR ROULETTES.....	207		
VITRINES DROITES 960.....	208		
<i>1 ou 2 étagères</i>	208		
VITRINES FOND PLAT PROFONDEUR 1000.....	210		
VITRINES PROFONDEUR 1100.....	212		
<i>Avec vitre rabattable</i>	212		
<i>Avec vitre relevable</i>	214		
<i>Au mètre</i>	216		

DESSINEZ LE CONCEPT DE VOTRE INSTALLATION :

www.docriluc.es

Sélectionnez le modèle

Téléchargez le fichier Autocad

Dessinez votre plan

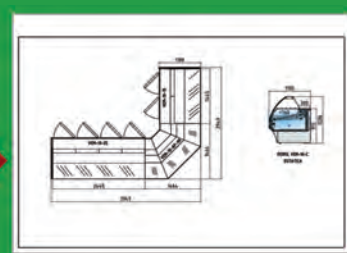

LES COULEURS

Le nuancier complet est consultable sur notre site
www.codigel.com (Produits/ Fiches commerciales / Vitrines)



Décoration standard

	Jaune	RAL-1023
	Orange	RAL-2008
	Rouge rubis	RAL-3003
	Rouge trafic	RAL-3020
	Bleu	RAL-5003
	Vert	RAL-6001
	Beige	RAL-1015
	Blanc	RAL-9003
	Gris	RAL-7040
	Noir	RAL-9005

Décoration bois

	Wengué
	Noyer
	Hêtre

Décoration inox

	Inox
--	------

Autres coloris, finitions ou option photo en façade : sur devis, nous consulter

3 CHOIX DE DÉCORATIONS

DÉCORATION STANDARD (Grille et côtés RAL-7040)



OPTION FAÇADE COLORÉE (Réf FIBC) (Côtés RAL-7040)



OPTION FAÇADE + CÔTÉS COLORÉS (Réf FCIBC)

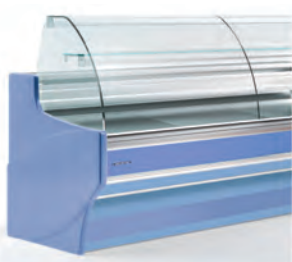

4 FORMES DE VITRES AU CHOIX

AVEC TABLETTE SUPÉRIEURE EN ALUMINIUM



↑ Vitre droite (R)

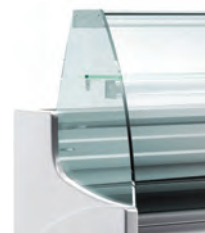

↑ Vitre bombée (C)

DESSUS EN VERRE POUR UNE PLUS GRANDE VISIBILITÉ SUR LA SURFACE D'EXPOSITION



↑ Vitre droite double (RR)



↑ Vitre bombée double (CC)

■ EMBALLAGE RENFORCÉ

Renfort + palette en bois de qualité

Étiquette "Fragile"

Film de protection plastique

Étiquette pour indiquer l'endroit où les fourches du transpalette doivent soulever le produit



■ VENTILÉE OU STATIQUE ?

L'utilisation du froid ventilé ou statique dépend de la denrée conservée, ainsi que du volume à refroidir.

En effet, le froid statique a pour avantage de ne pas « sécher » les nourritures fraîches comme la viande, la pâtisserie, le laitage ou les légumes. Par contre, sur une vitrine de grande profondeur, la circulation du froid doit se faire de manière plus homogène, et l'utilisation d'un froid ventilé, plus sec, est recommandée. Ainsi, le froid ventilé est particulièrement adapté aux produits emballés et aux plats préparés.

■ VIDANGE POUR LES VITRINES MURALES

Même s'il est prévu, en standard, un dégivrage automatique ; il est conseillé surtout pour les grandes longueurs et les ambiances chaudes de prévoir une vidange au sol.

■ QUELLE CLASSE CLIMATIQUE ?

La norme européenne et française EN 441-4 définit les conditions de température et d'humidité relative dans lesquels sont réalisés les essais de fonctionnement.

Classes climatiques	Température en °C	Humidité relative en %	Point de rosée
1	16	80	12
2	22	65	15
3	25	60	17
4	30	55	20
5	40	40	24
6	27	70	21

Les vitrines Coreco sont en classe 3, comme la grande majorité présente sur le marché français

■ PRÊTE À BRANCHER OU CANALISABLE ?

La vitrine « prête à brancher », ou non canalisable, vous permet d'implanter une seule vitrine sans possibilité d'ajouter d'autres éléments. Pour la création d'un linéaire votre vitrine sera dite « canalisable » (ajout de vitrines en ligne ou d'angles possible).

■ VITRINES GROUPE A DISTANCE

Toutes nos vitrines groupe à distance (y compris pour les options) sont livrées sans groupe, sans capillaire et sans valve d'expansion (=détendeur) (commande possible, nous consulter).

■ QUELLE RÈGLE DE CONSERVATION DES PRODUITS FRAIS ?

La norme européenne et française EN 441-5 définit les températures maxi et mini les plus défavorables que l'intérieur d'un meuble peut atteindre par le dessus ou le dessous et à raison desquelles aucun produit ne pourra être conservé à l'intérieur d'un meuble.

Classes	Température la plus élevée du produit le plus chaud est inférieur ou égal	Température la plus basse du produit le plus froid est inférieur ou égal	Gamme d'utilisation
M1	+5°C	-1°C	Produits carnés, 4° gamme, poissons, pâtisserie fraîche, plats cuisinés. 5° gamme, fromage rapé, laits crus ou pasteurisés. Température poissons et mollusques autres que vivants 2°C sur lit de glace. Température maxi à cœur autres produits +4°C
M2	+7°C	-1°C	Produits crèmerie, crèmes desserts, certaines charcuterie stables. Température maxi à cœur du produit +6°C

Les vitrines Coreco sont en classe M1 et permettent la présentation des nourritures, ci-dessus mentionnées

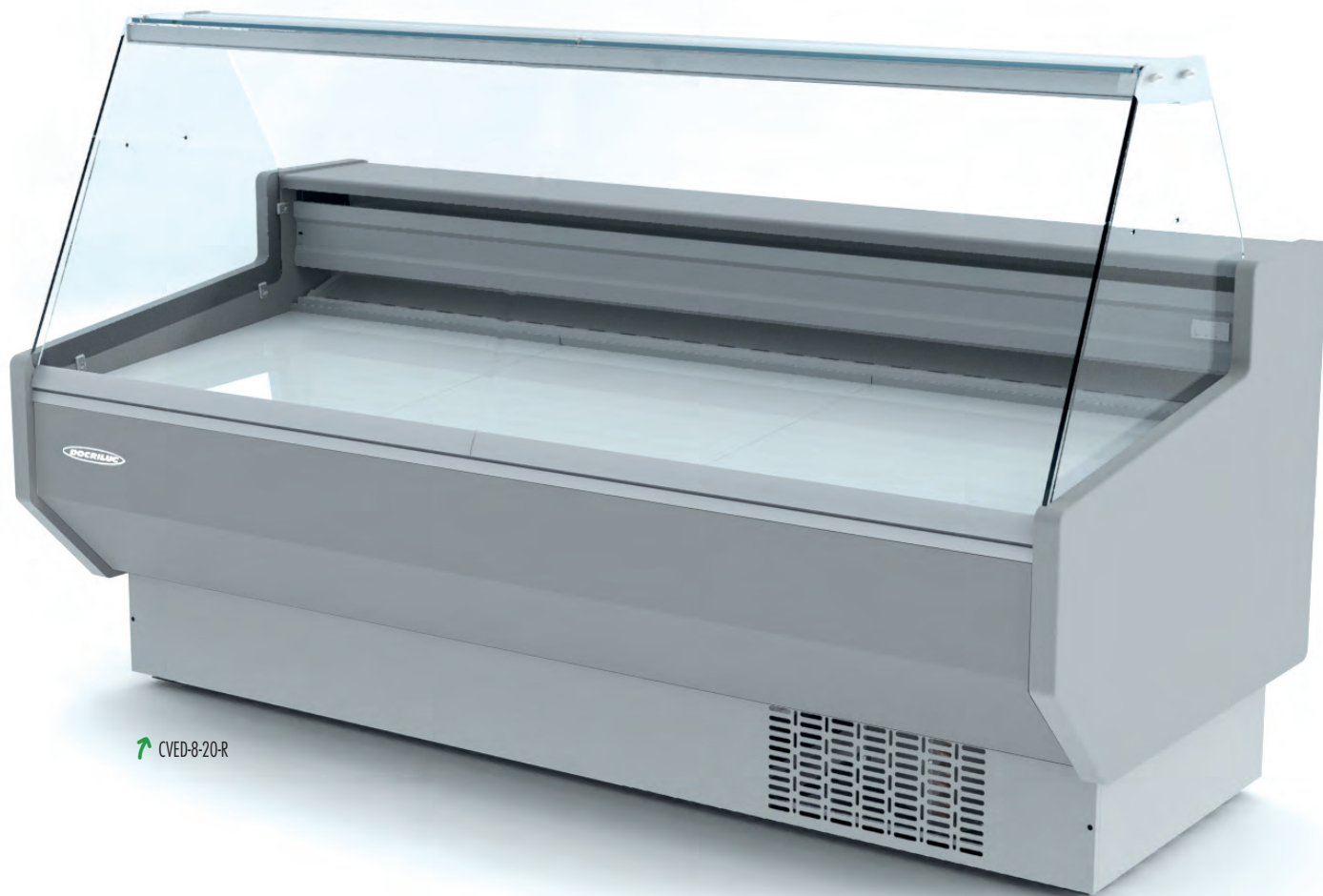

CVED-8-20-R

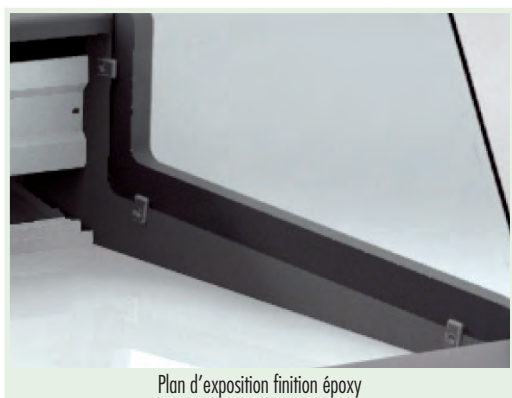

Plan d'exposition finition époxy



Avec réserve réfrigérée

Infos produit

- > Gamme non canalisable
- > Extérieur et intérieur en tôle d'acier pré-peinte
- > Plan d'exposition et protection de l'évaporateur en tôle, finition époxy
- > Plan de travail en stratifié, finition mélamine.
- > Profils en aluminium laqué
- > Étagère intermédiaire en verre en option
- > Éclairage standard : plan de travail supérieur.
- > Isolation polyuréthane densité 40 kg/m³, sans effets ODP ou GWP
- > Vitre sécurit rabattable

- > Stockage réfrigéré, entrée 440x270 mm
- > Froid statique - Condenseur ventilé
- > Température -1°/+5° (classe 3 régime M1)
- > Thermostat électronique réglable avec affichage digital
- > Dégivrage automatique
- > 230/1/50 (60 Hz sur demande : PVP +5%)
- > Groupe logé
- > Gaz R404 A



VITRINES PROFONDEUR 800

SANS ÉTAGÈRE

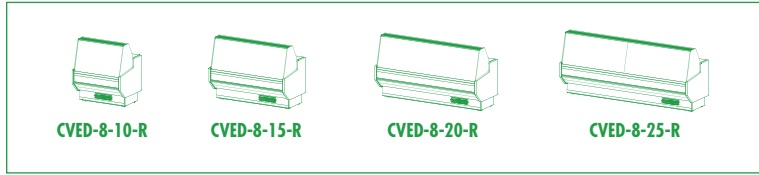

VITRES DROITES

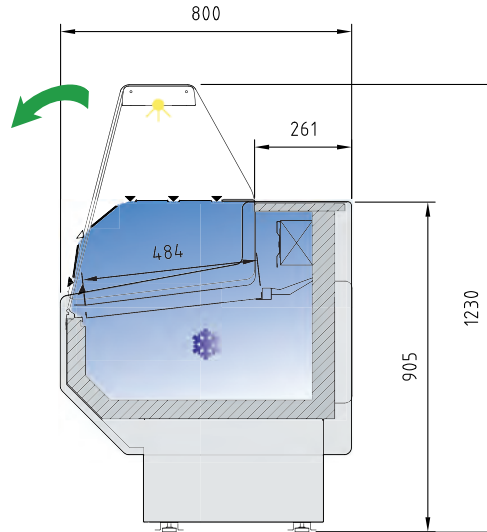

Référence	→ Longueur (mm)	↗ Profondeur (mm)	↑ Hauteur (mm)	↘ Volume réserve (m³)	↙ Surface vitrée (m²)	🚪 Nbre portes	❄️ Puissance frigorifique (w)	🔌 Consommation (kWh/24h)
CVED-8-10-R	1055	800	1230	0,28	0,5	1	330	10,92
CVED-8-15-R	1525	800	1230	0,43	0,77	2	550	15,02
CVED-8-20-R	2020	800	1230	0,57	1,05	3	675	17,81
CVED-8-25-R	2525	800	1230	0,72	1,32	4	880	17,86

OPTIONS

Modèle	Étagère intermédiaire	Kit vitrage arrière coulissant plexiglas	Évaporation auto
Réf.	KEN	KVA	KEA
CVED-8-10-R			
CVED-8-15-R			
CVED-8-20-R			
CVED-8-25-R			

COULEURS

Standard en gris



Autres couleurs sur commande



Si vous souhaitez encastrer ou habiller cette vitrine, nous consulter au préalable

Photos non contractuelles. CODIGEL et ses fournisseurs se réservent le droit de modifier à tout moment, sans avis préalable, ces caractéristiques techniques





↑ CVE-8-20-R



CVE-8-20-C



Avec réserve réfrigérée

Infos produit

- > Gamme canalisable
- > Extérieur et intérieur en acier plastifié
- > Plan de travail et surface d'exposition en inox Aisi 304 (possibilité double niveau pour fond plat)
- > Côtés en ABS thermoformé (en standard) épaisseur 40
- > Isolation polyuréthane densité 40 kg/m³, sans effets ODP ou GWP
- > Vitre sécurit rabattable
- > Profils en aluminium anodisé
- > Stockage réfrigéré, entrée 440x270 mm (sauf modèle neutre)
- > Étagère en verre non réfrigérée
- > Lumière intérieure en partie haute et sous étagère

- > Froid statique (pas d'option ventilé en 800) - Condenseur ventilé
- > Température -1°/+5° (classe 3 régime M1)
- > Thermostat électronique réglable avec affichage digital
- > Dégivrage automatique
- > 230/1/50 (60 Hz sur demande : PVP +5%)
- > Groupe logé (sauf option groupe à distance)
- > Évaporation automatique des eaux de dégivrage
- > Protection frontale anti-chocs
- > Gaz R404 A

Photos non contractuelles. CODIGEL et ses fournisseurs se réservent le droit de modifier à tout moment, sans avis préalable, ces caractéristiques techniques.



VITRINES PROFONDEUR 800



1 ÉTAGÈRE



CVE-8-10



CVE-8-13



CVE-8-15

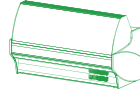

CVE-8-20

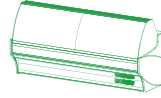

CVE-8-25

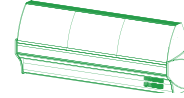

CVE-8-30

A la commande, indiquer la couleur souhaitée (voir page 188)



2 FORMES DE VITRES AU CHOIX :

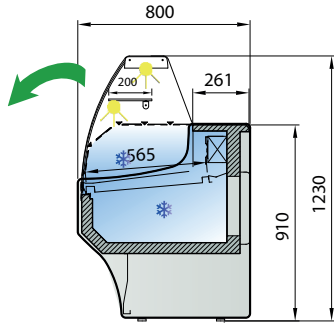

Vitre droite (R)

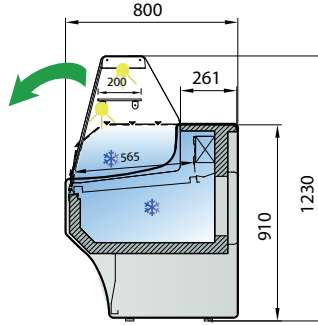

Vitre bombée (C)



Vitre rabattable

→ Longueur (mm)	↗ Profondeur (mm)	↑ Hauteur (mm)	↘ Volume réserve (m³)	↖ Surface vitrée (m²)	🚪 Nbre portes	❄️ Puissance frigorifique (w)	⚡ Consommation (kWh/24h)	VITRE DROITE Référence	VITRE BOMBÉE Référence
1055	800	1230	0,28	0,50	1	330	10,9	CVE-8-10-R	CVE-8-10-C
1305	800	1230	0,37	0,66	2	410	11,5	CVE-8-13-R	CVE-8-13-C
1525	800	1230	0,43	0,77	2	550	15	CVE-8-15-R	CVE-8-15-C
2025	800	1230	0,57	1,05	3	675	17,8	CVE-8-20-R	CVE-8-20-C
2525	800	1230	0,72	1,32	4	880	17,8	CVE-8-25-R	CVE-8-25-C
2995	800	1230	1,12	1,60	4	1480	19,1	CVE-8-30-R	CVE-8-30-C

OPTIONS

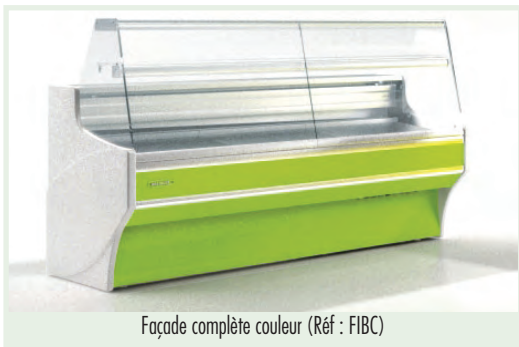

Façade complète couleur (Réf : FIBC)

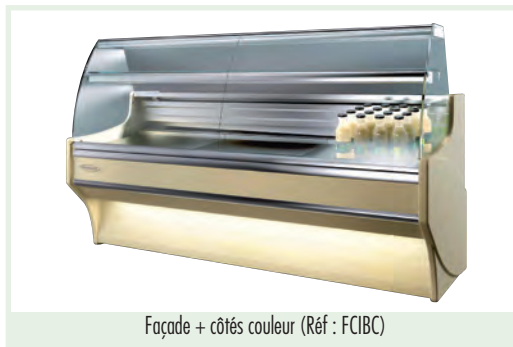

Façade + côtés couleur (Réf : FCIBC)



Vitrines d'angles : voir page 219



Meubles caisse : voir page 218

Modèle	Façade aspect inox, bois ou couleur	Façade + côtés aspect inox, bois ou couleur	Kit vitrage arrière coulissant plexiglas	Lumière en façade	Vitrine neutre	Groupe à distance
Réf.	FIBC	FCIBC	KVA	KLEBASSE	CVE-8N	PR
CVE-8-10						
CVE-8-13						
CVE-8-15						
CVE-8-20						
CVE-8-25						
CVE-8-30						

Autres options (pieds, roulettes, kit d'union, rideau de nuit, étagère à côté du groupe, lumière LED, etc) ⇒ Voir page 230

Si vous souhaitez encastrer ou habiller cette vitrine, nous consulter au préalable

Photos non contractuelles. CODIGEL et ses fournisseurs se réservent le droit de modifier à tout moment, sans avis préalable, ces caractéristiques techniques

VITRINES

7



NOUVEAUTÉ
2015

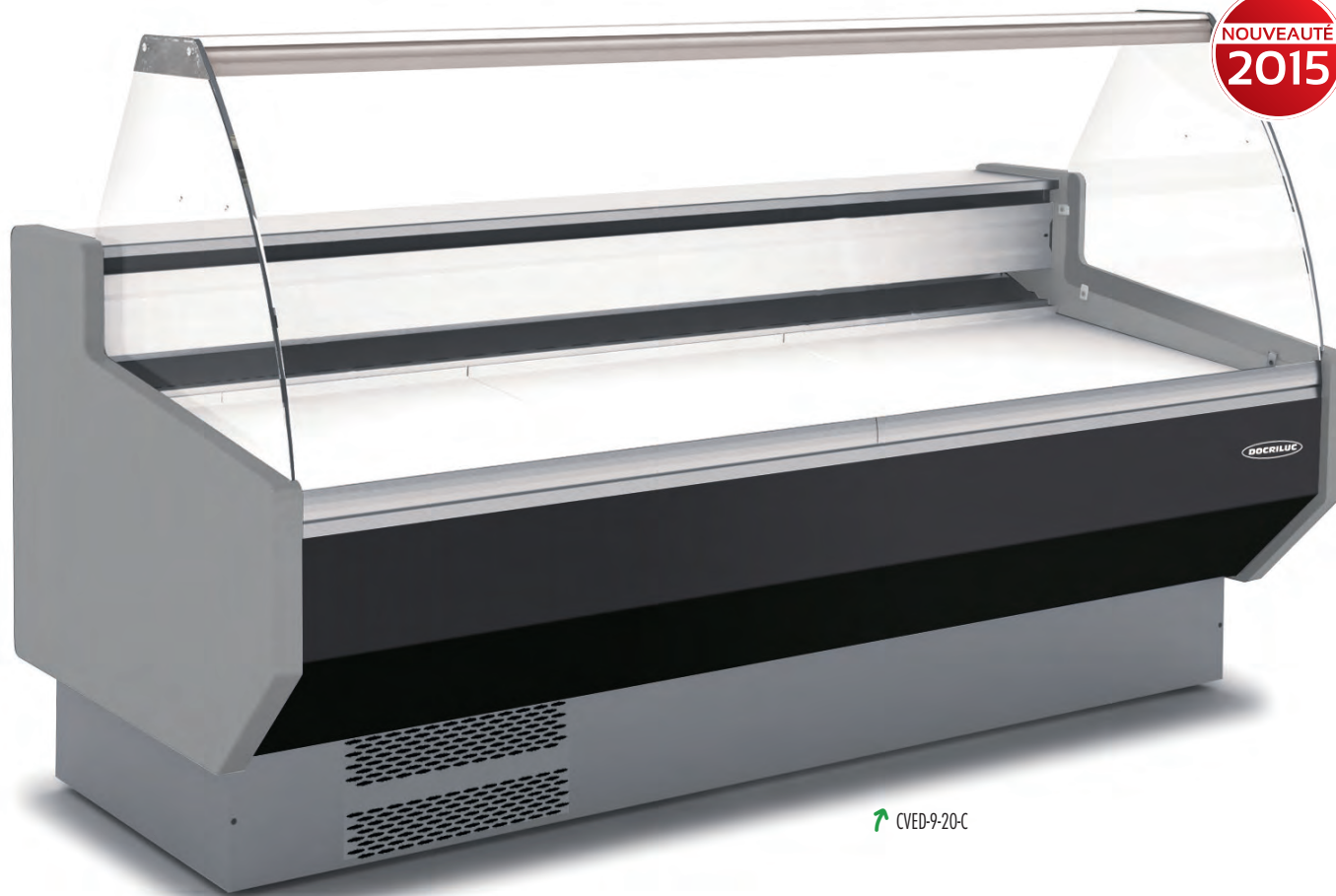

↑ CVED-9-20-C

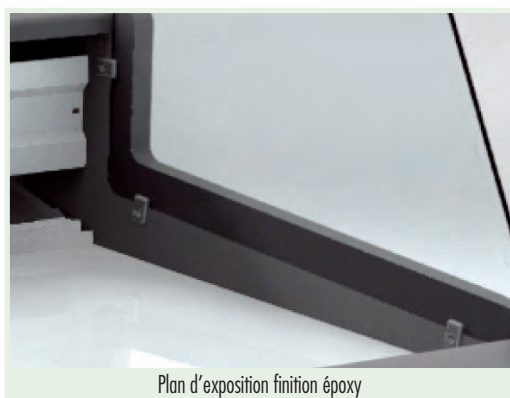

Plan d'exposition finition époxy



Avec réserve réfrigérée

Infos produit

- Gamme non canalisable
- Extérieur et intérieur en tôle d'acier pré-peinte
- Plan d'exposition et protection de l'évaporateur en tôle, finition époxy
- Plan de travail en stratifié, finition mélamine.
- Profils en aluminium laqué
- Étagère intermédiaire en verre en option
- Éclairage standard : plan de travail supérieur.
- Isolation polyuréthane densité 40 kg/m³, sans effets ODP ou GWP
- Vitre sécurit rabattable

- Stockage réfrigéré, entrée 440x270 mm
- Froid statique - Condenseur ventilé
- Température -1°/+5° (classe 3 régime M1)
- Thermostat électronique réglable avec affichage digital
- Dégivrage automatique
- 230/1/50 (60 Hz sur demande : PVP +5%)
- Groupe logé
- Gaz R404 A



VITRINES PROFONDEUR 940



SANS ÉTAGÈRE



CVED-9-10-C



CVED-9-15-C

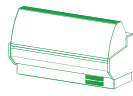

CVED-9-20-C

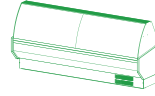

CVED-9-25-C

VITRES COURBES

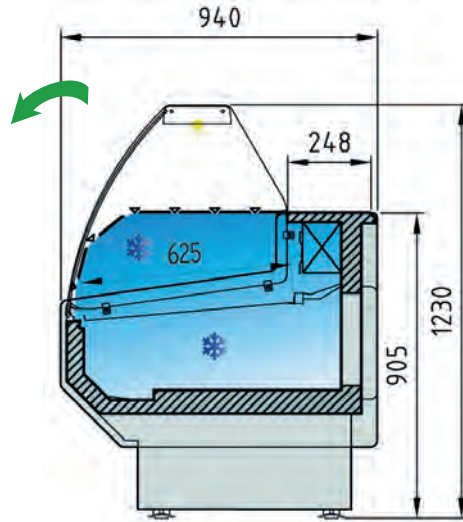

Référence	→ Longueur (mm)	↗ Profondeur (mm)	↑ Hauteur (mm)	↘ Volume réserve (m ³)	↙ Surface vitrée (m ²)	🚪 Nbre portes	❄️ Puissance frigorifique (w)	💡 Consommation (kWh/24h)
CVED-9-10-C	1055	940	1230	0,33	0,50	1	410	10,92
CVED-9-15-C	1525	940	1230	0,49	0,77	2	675	16,41
CVED-9-20-C	2020	940	1230	0,67	1,05	3	880	17,81
CVED-9-25-C	2525	940	1230	0,84	1,32	4	1050	17,86

OPTIONS

Modèle	Étagère intermédiaire	Kit vitrage arrière coulissant plexiglas	Évaporation auto
Réf.	KEN	KVA	KEA
CVED-9-10-C			
CVED-9-15-C			
CVED-9-20-C			
CVED-9-25-C			

COULEURS

Standard en gris



Autres couleurs sur commande



Si vous souhaitez encastrer ou habiller cette vitrine, nous consulter au préalable

Photos non contractuelles. CODIGEL et ses fournisseurs se réservent le droit de modifier à tout moment, sans avis préalable, ces caractéristiques techniques





↑ CVE-9-20C



CVE-9-20R (façade + côtés aspect bois noyer)



Avec réserve réfrigérée

Infos produit

- > Gamme canalisable
- > Extérieur et intérieur en acier plastifié
- > Plan de travail et surface d'exposition en inox Aisi 304 (possibilité double niveau pour fond plat)
- > Côtés en ABS thermoformé (en standard) épaisseur 40
- > Isolation polyuréthane densité 40 kg/m³, sans effets ODP ou GWP
- > Vitre sécurit rabattable
- > Profils en aluminium anodisé (sur vitres R et C seulement)
- > Stockage réfrigéré, entrée 440x270 mm (sauf modèle neutre)
- > Étagère en verre non réfrigérée
- > Lumière intérieure en partie haute et sous étagère

- > Froid statique (en standard) ou ventilé (en option) - Condenseur ventilé
- > Température -1°/+5° (classe 3 régime M1)
- > Thermostat électronique réglable avec affichage digital
- > Dégivrage automatique
- > 230/1/50 (60 Hz sur demande : PVP +5%)
- > Groupe logé (sauf option groupe à distance)
- > Évaporation automatique des eaux de dégivrage
- > Protection frontale anti-chocs
- > Gaz R404 A



VITRINES PROFONDEUR 940



1 ÉTAGÈRE



CVE-9-10



CVE-9-13

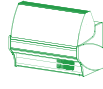

CVE-9-15

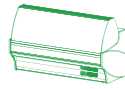

CVE-9-20

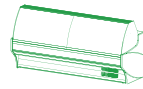

CVE-9-25

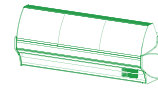

CVE-9-30

A la commande, indiquer la couleur souhaitée (voir page 188)



4 FORMES DE VITRES AU CHOIX :

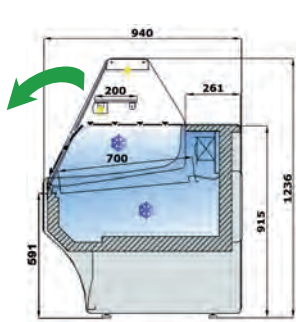

Vitre droite (R)

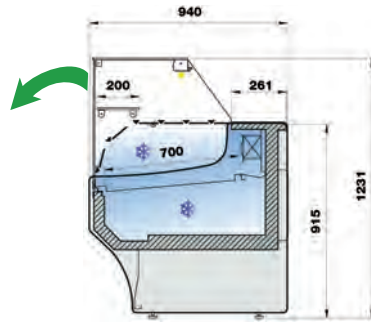

Vitre droite double (RR)

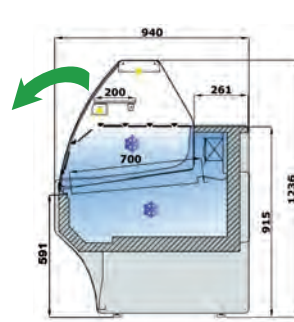

Vitre bombée (C)

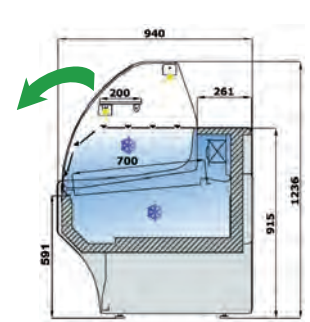

Vitre bombée double (CC)

→	↗	↑	↘	↙	🚪	❄️	🔌	VITRE DROITE	VITRE DROITE DOUBLE	VITRE BOMBÉE	VITRE BOMBÉE DOUBLE
Longueur (mm)*	Profondeur (mm)	Hauteur (mm)	Volume réserve (m ³)	Surface vitrée (m ²)	Nbre portes	Puissance frigorifique (w)	Conso (kWh/24h)	Référence	Référence	Référence	Référence
1055	940	1235	0,33	0,61	1	410	10,9	CVE-9-10-R	CVE-9-10-RR	CVE-9-10-C	CVE-9-10-CC
1305	940	1235	0,43	0,80	2	550	14,9	CVE-9-13-R	CVE-9-13-RR	CVE-9-13-C	CVE-9-13-CC
1525	940	1235	0,49	0,93	2	675	16,4	CVE-9-15-R	CVE-9-15-RR	CVE-9-15-C	CVE-9-15-CC
2025	940	1235	0,67	1,24	3	880	17,8	CVE-9-20-R	CVE-9-20-RR	CVE-9-20-C	CVE-9-20-CC
2525	940	1235	0,84	1,56	4	1050	17,8	CVE-9-25-R	CVE-9-25-RR	CVE-9-25-C	CVE-9-25-CC
2995	940	1235	1,19	1,97	4	1480	22,0	CVE-9-30-R	CVE-9-30-RR	CVE-9-30-C	CVE-9-30-CC

OPTIONS



Façade complète couleur (Réf : FIBC)

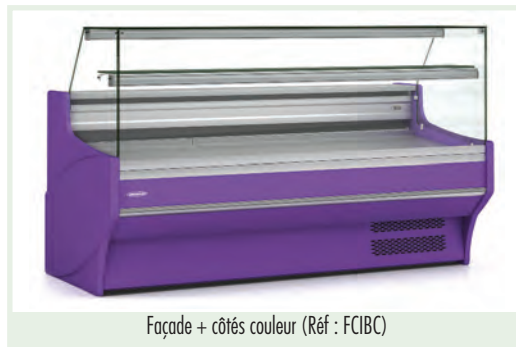

Façade + côtés couleur (Réf : FCIBC)



Vitrines d'angles : voir page 220



Meubles caisse : voir page 218

Modèle	Façade aspect inox, bois ou couleur	Façade + côtés aspect inox, bois ou couleur	Kit vitrage arrière coulissant plexiglas	Lumière en façade	Vitrine neutre	Groupe à distance	Ventilé
Ref.	FIBC	FCIBC	KVA	KLEBASSE	CVE-9N	PR	TF
CVE-9-10							
CVE-9-13							
CVE-9-15							
CVE-9-20							
CVE-9-25							
CVE-9-30							

Autres options (pieds, roulettes, kit d'union, rideau de nuit, étagère à côté du groupe, lumière LED, etc) ⇒ Voir page 230

Si vous souhaitez encastrer ou habiller cette vitrine, nous consulter au préalable



NOUVEAUTÉ 2015

LEDs

↑ CVEPD-9-20-RR

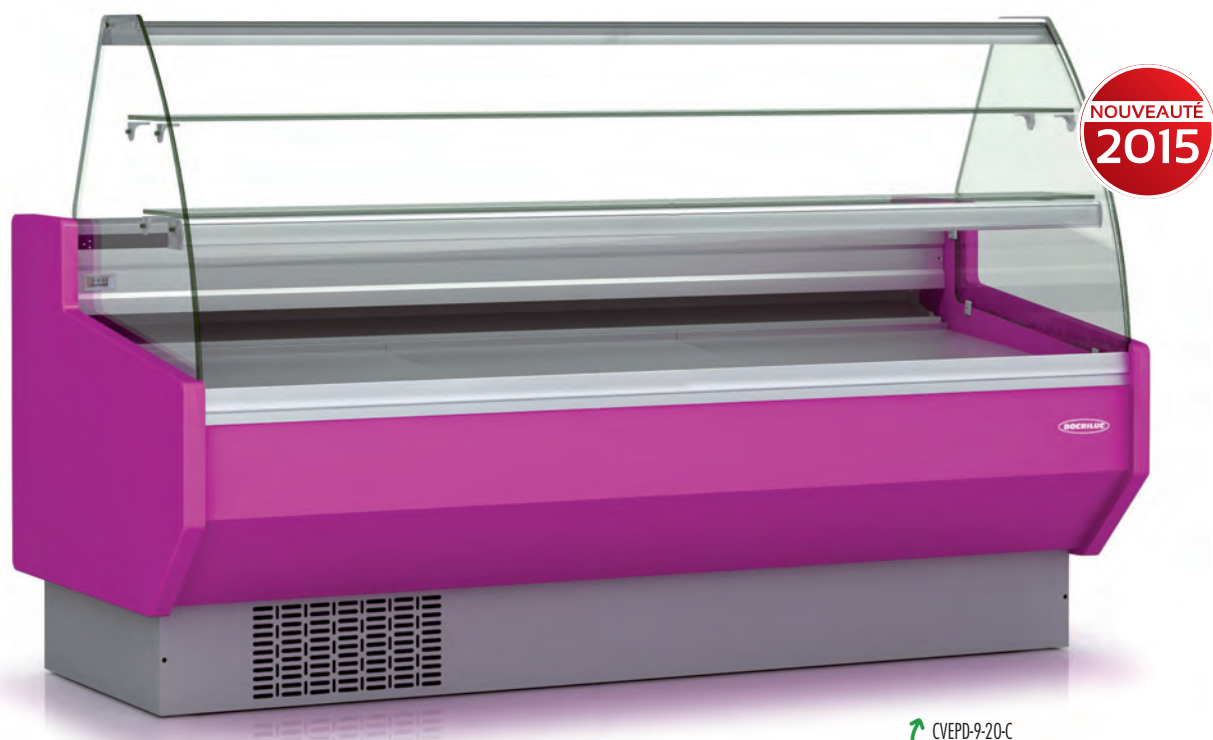

NOUVEAUTÉ 2015

↑ CVEPD-9-20-C

Infos produit

- > Gamme non canalisable
- > Extérieur et intérieur en tôle d'acier pré-peinte
- > Plan d'exposition et protection de l'évaporateur en tôle, finition inox
- > Plan de travail en stratifié, finition mélamine
- > Profils en aluminium laqué
- > Finition extérieure de série : laquée ou plastifiée imitation bois
- > 2 étagères en verre
- > Éclairage standard LED : Plan de travail supérieur, étagère inférieure et partie basse extérieure
- > Isolation polyuréthane densité 40 kg/m³, sans effets ODP ou GWP

- > Vitre sécurit rabattable
- > Stockage réfrigéré, entrée 440x270 mm
- > Froid statique - Condenseur ventilé
- > Température -1°/+5° (classe 3 régime M1)
- > Thermostat électronique réglable avec affichage digital
- > Dégivrage automatique
- > 230/1/50 (60 Hz sur demande : PVP +5%)
- > Groupe logé
- > Gaz R404 A

Photos non contractuelles. CODIGEL et ses fournisseurs se réservent le droit de modifier à tout moment, sans avis préalable, ces caractéristiques techniques



VITRINES PROFONDEUR 940

PÂTISSIÈRE, 2 ÉTAGÈRES

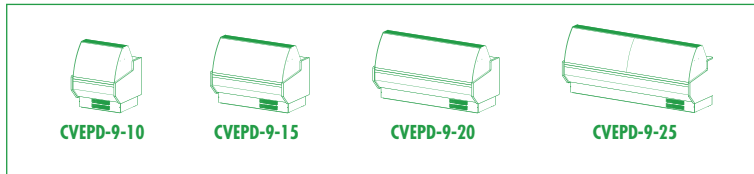

2 FORMES DE VITRES AU CHOIX :

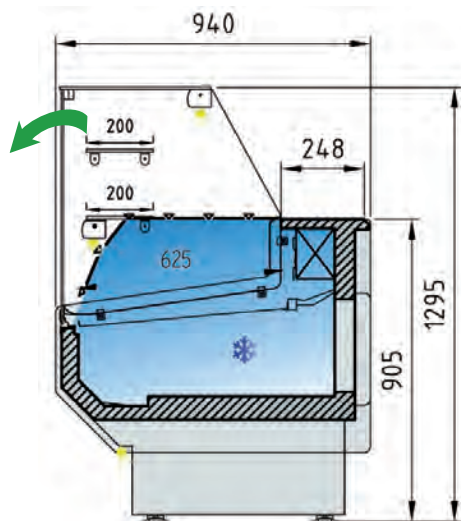

Vitre droite double (RR)

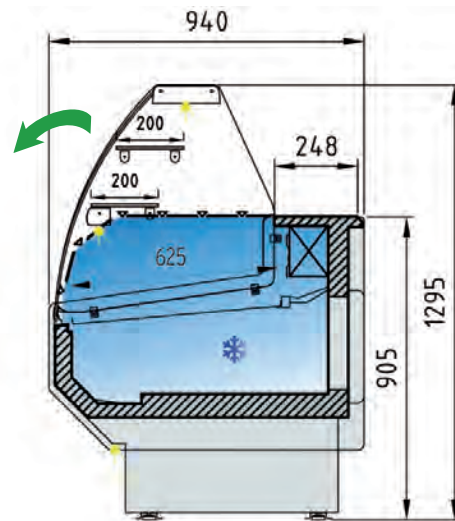

Vitre bombée (C)

→ Longueur (mm)	↗ Profondeur (mm)	↑ Hauteur (mm)	↘ Volume réserve (m³)	↖ Surface vitrée (m²)	🚪 Nbre portes	❄️ Puissance frigorifique (w)	⚡ Consommation (kWh/24h)	VITRE DROITE DOUBLE Référence	VITRE BOMBÉE Référence
1055	940	1295	0,33	0,50	1	410	10,92	CVEPD-9-10-RR	CVEPD-9-10-C
1525	940	1295	0,49	0,77	2	675	16,41	CVEPD-9-15-RR	CVEPD-9-15-C
2025	940	1295	0,67	1,05	3	880	17,81	CVEPD-9-20-RR	CVEPD-9-20-C
2525	940	1295	0,84	1,32	4	1050	17,86	CVEPD-9-25-RR	CVEPD-9-25-C

..... OPTIONS

Modele	Kit vitrage arrière coulissant plexiglas	Évaporation auto
Ref.	KVA	KEA
CVEPD-9-10		
CVEPD-9-15		
CVEPD-9-20		
CVEPD-9-25		

COULEURS Imitation bois



Noyer



Wengué



Hêtre

Laquées



RAL-9003



RAL-9005



RAL-4010



RAL-3020



NCS-1060-650Y



NCS-0570-Y40R



NCS-4050-R50B



NCS-0540-Y10R



NCS-2065-R90B



NCS-0530-G40Y

VITRINES PROFONDEUR 940

PÂTISSIÈRE, 2 ÉTAGÈRES



↑ CVEP-9-20-CC



CVEP-9-RR (Façade + côtés couleur)



Réserve avec plaques pâtisseries : en option
(voir page 231, sur modèles statiques uniquement)



Avec réserve réfrigérée

Infos produit

- Gamme canalisable
- Extérieur et intérieur acier plastifié
- Plan de travail et surface d'exposition en inox Aisi 304 (possibilité double niveau pour fond plat)
- Côtés en ABS thermoformé (en standard) épaisseur 40
- Isolation polyuréthane densité 40 kg/m³, sans effets ODP ou GWP
- Vitre sécurit rabattable
- Profilés en aluminium anodisé
- Stockage réfrigéré, entrée 440x270 mm (sauf modèle neutre)
- Deux étagères en verre non réfrigérées
- Lumière sous deux étagères et en façade
- Froid statique (en standard) ou ventilé - Condenseur ventilé
- Température -1°/+5° (classe 3 régime M1)
- Thermostat électronique réglable avec affichage digital
- Dégivrage automatique
- 230/1/50 (60 Hz sur demande : PVP +5%)
- Groupe logé (sauf option groupe à distance)
- Évaporation automatique des eaux de dégivrage
- Protection frontale anti-chocs
- Gaz R404 A

Photos non contractuelles. CODIGEL et ses fournisseurs se réservent le droit de modifier à tout moment, sans avis préalable, ces caractéristiques techniques



VITRINES PROFONDEUR 940

PÂTISSIÈRE, 2 ÉTAGÈRES



CVEP-9-10



CVEP-9-13

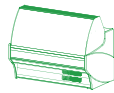

CVEP-9-15

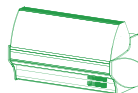

CVEP-9-20

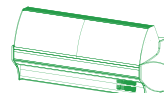

CVEP-9-25

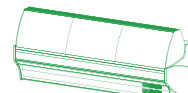

CVEP-9-30

A la commande, indiquer la couleur souhaitée (voir page 188)



3 FORMES DE VITRES AU CHOIX :

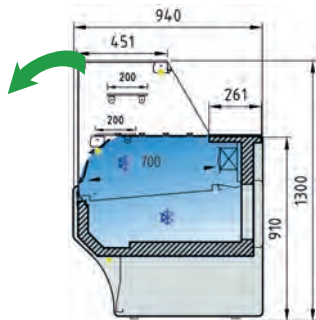

Vitre droite double (RR)

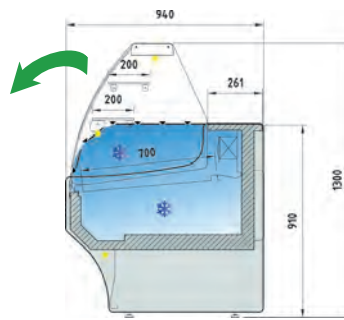

Vitre bombée (C)

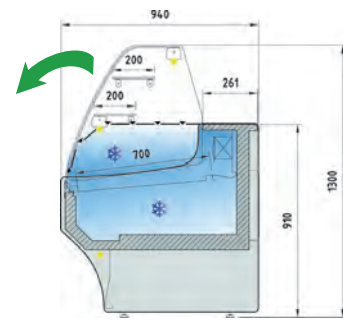

Vitre bombée double (CC)

→	↗	↑	↕	↘	🚪	❄️	⚡	VITRE DROITE DOUBLE	VITRE BOMBÉE	VITRE BOMBÉE DOUBLE
Longueur (mm)	Profondeur (mm)	Hauteur (mm)	Volume réserve (m ³)	Surface vitrée (m ²)	Nbre portes	Puissance frigorifique (w)	Conso (kWh/24h)	Référence	Référence	Référence
1055	940	1300	0,33	0,61	1	410	10,9	CVEP-9-10-RR	CVEP-9-10-C	CVEP-9-10-CC
1305	940	1300	0,43	0,80	2	550	14,9	CVEP-9-13-RR	CVEP-9-13-C	CVEP-9-13-CC
1525	940	1300	0,49	0,93	2	675	16,4	CVEP-9-15-RR	CVEP-9-15-C	CVEP-9-15-CC
2025	940	1300	0,67	1,24	3	880	17,8	CVEP-9-20-RR	CVEP-9-20-C	CVEP-9-20-CC
2525	940	1300	0,84	1,56	4	1050	17,8	CVEP-9-25-RR	CVEP-9-25-C	CVEP-9-25-CC
2995	940	1300	1,19	1,97	4	1480	22,0	CVEP-9-30-RR	CVEP-9-30-C	CVEP-9-30-CC

OPTIONS



Façade couleur (Réf : FIBC)



Façade complète personnalisée (nous consulter)



Vitrines d'angles : voir page 220



Meubles caisse : voir page 218

Modèle	Façade aspect inox, bois ou couleur	Façade + côtés aspect inox, bois ou couleur	Kit vitrage arrière coulissant plexiglas	Vitrine neutre	Groupe à distance	Ventilé
Réf.	FIBC	FCIBC	KVA	CVEP-9N	PR	TF
CVEP-9-10						
CVEP-9-13						
CVEP-9-15						
CVEP-9-20						
CVEP-9-25						
CVEP-9-30						

Autres options (pieds, roulettes, kit d'union, rideau de nuit, étagère à côté du groupe, lumière LED, etc) ⇒ Voir page 230

Si vous souhaitez encastrer ou habiller cette vitrine, nous consulter au préalable

Photos non contractuelles. CODIGEL et ses fournisseurs se réservent le droit de modifier à tout moment, sans avis préalable, ces caractéristiques techniques

VITRINES

7



↑ CVE-9ES-13-C-TF

EXEMPLE DE DISPOSITION DES BACS :

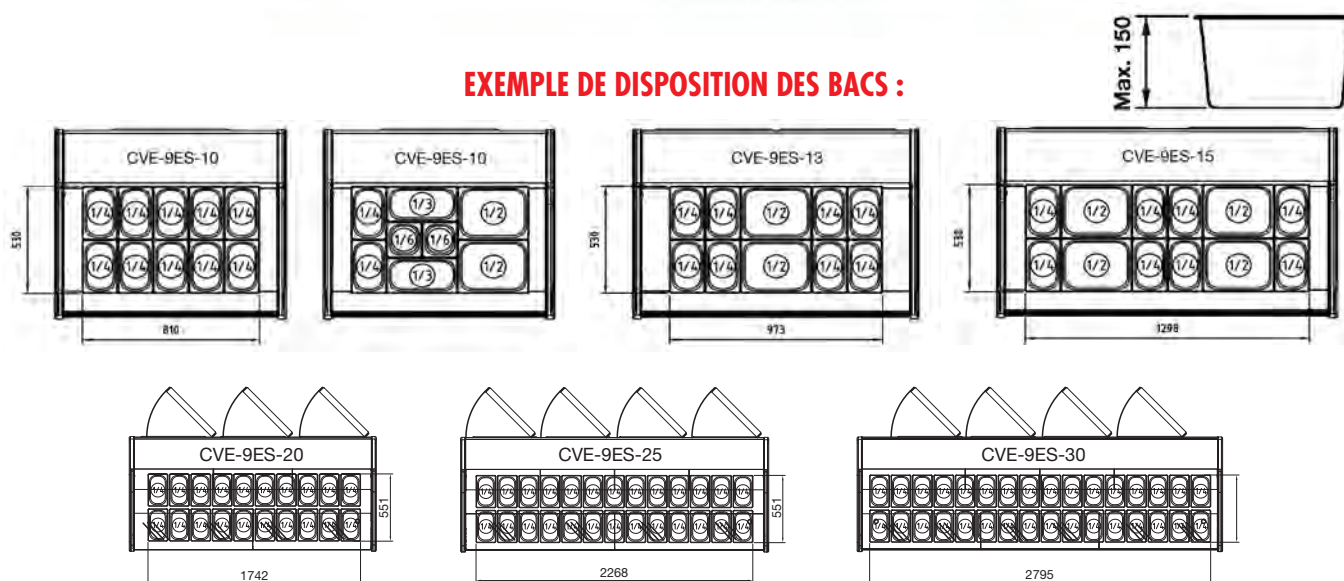

Infos produit

- Gamme canalisable
- Extérieur et intérieur (en standard) acier plastifié
- Plan de travail et surface d'exposition en inox Aisi 304
- Surface d'exposition avec espace pour bacs GN profondeur maximale 150 mm, bacs non fournis
- Côtés en ABS thermoformé (en standard) épaisseur 40
- Isolation en polyuréthane injecté sans CFC
- Vitre sécurit rabattable
- Profilés en aluminium anodisé
- Stockage réfrigéré, entrée 440x270 mm (sauf modèle neutre)
- Lumière intérieure en partie haute

- Froid ventilé (en standard) - Condenseur ventilé
- Température -1°/+5° (classe 3 régime M1)
- Thermostat électronique réglable avec affichage digital
- Dégivrage automatique
- 230/1/50 (60 Hz sur demande : PVP +5%)
- Groupe logé (sauf option groupe à distance)
- Évaporation automatique des eaux de dégivrage
- Protection frontale anti-chocs
- Gaz R404 A
- **Bacs non fournis**

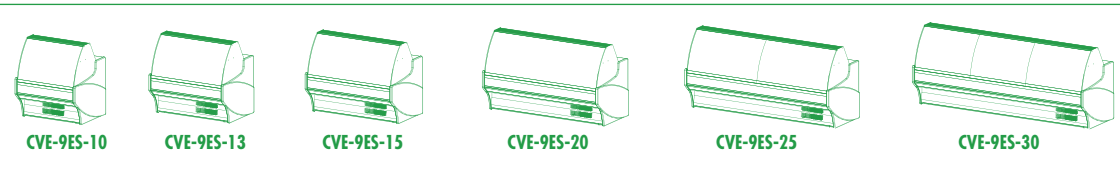

A la commande, indiquer la couleur souhaitée (voir page 188)



3 FORMES DE VITRES AU CHOIX :

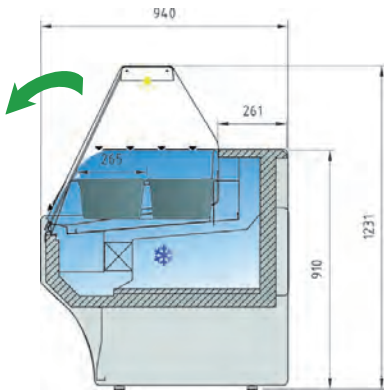

Vitre droite (R)

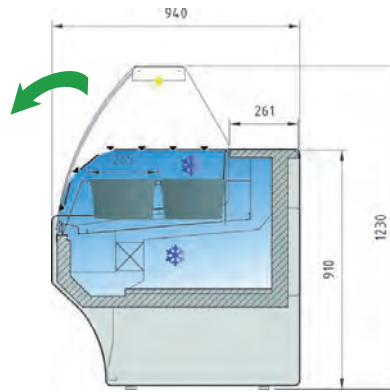

Vitre bombée (C)

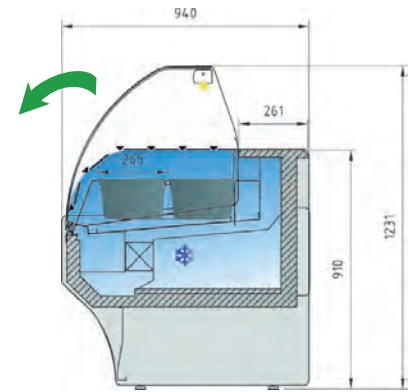

Vitre bombée double (CC)

→ Longueur (mm)	↗ Profondeur (mm)	↑ Hauteur (mm)	📦 Volume réserve (m³)	📏 Surface vitrée (m²)	🚪 Nbre portes	❄️ Puissance frigorifique (w)	⚡ Conso (kWh/24h)	VITRE DROITE Référence	VITRE BOMBÉE Référence	VITRE BOMBÉE DOUBLE Référence
1055	940	1235	0,33	0,61	1	410	10,9	CVE-9ES-10-R-TF	CVE-9ES-10-C-TF	CVE-9ES-10-CC-TF
1305			0,43	0,80	2	550	14,9	CVE-9ES-13-R-TF	CVE-9ES-13-C-TF	CVE-9ES-13-CC-TF
1525			0,49	0,93	2	675	16,4	CVE-9ES-15-R-TF	CVE-9ES-15-C-TF	CVE-9ES-15-CC-TF
2025			0,67	1,24	3	880	17,8	CVE-9ES-20-R-TF	CVE-9ES-20-C-TF	CVE-9ES-20-CC-TF
2525			0,84	1,56	4	880	17,8	CVE-9ES-25-R-TF	CVE-9ES-25-C-TF	CVE-9ES-25-CC-TF
2995			1,19	1,97	4	1480	22,0	CVE-9ES-30-R-TF	CVE-9ES-30-C-TF	CVE-9ES-30-CC-TF

..... O P T I O N S



CVE-9ES-13-C, option joues courtes (Réf. KJC)

Modèle	Façade aspect inox, bois ou couleur	Façade + côtés aspect inox, bois ou couleur	Kit vitrage arrière coulissant plexiglas	Lumière en façade	Vitrine neutre	Groupe à distance
Réf.	FIBC	FCIBC	KVA	KLEBASSE	CVE-9ESN	PR
CVE-9ES-10						
CVE-9ES-13						
CVE-9ES-15						
CVE-9ES-20						
CVE-9ES-25						
CVE-9ES-30						

Autres options (pieds, roulettes, kit d'union, rideau de nuit, étagère à côté du groupe, lumière LED, etc) ⇒ [Voir page 230](#)

Autres profondeurs ⇒ [Nous consulter](#)

Si vous souhaitez encastrer ou habiller cette vitrine, nous consulter au préalable

Photos non contractuelles. CODIGEL et ses fournisseurs se réservent le droit de modifier à tout moment, sans avis préalable, ces caractéristiques techniques



↑ CVE-9HE-13-C / CVE-9BM-13C

NOUVEAUTÉ
2015



↑ CVE-9VI-13-C

CVE-9HE-10 / CVE-9BM-10

Profondeur max
150 mm

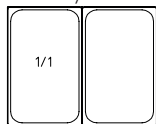

CVE-9HE-13 / CVE-9BM-13

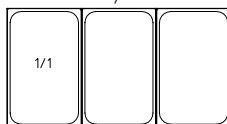

CVE-9HE-15 / CVE-9BM-15

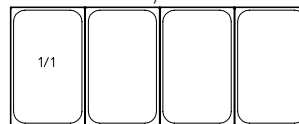

Infos produit

- > Gamme canalisable
- > Extérieur et intérieur (en standard) acier plastifié
- > Plan de travail et surface d'exposition en inox Aisi 304
- > Montée en température :
 - Modèle chaleur sèche : par résistances de contact, résistances collées sous le bain marie.
 - Modèle à eau : chauffage par résistances de silicone
- > Surface d'exposition avec espace pour bacs GN 1/1 ou GN2/1, profondeur maximale 150 mm, bacs non fournis
- > Maintien au chaud les aliments
- > Côtés en ABS thermoformé (en standard) épaisseur 40
- > Isolation en polyuréthane injecté sans CFC

- > Vitre sécurit rabattable
- > Profilés en aluminium anodisé
- > Réserve chaude, entrée 440 x 270 mm (sauf modèles vitrocéramique avec réserve neutre)
- > Lumière intérieure en partie haute et sous étagère
- > Température +50°/+70°
- > Thermostat électronique réglable avec affichage digital
- > Système HACCP (en option)
- > 230/1/50 hz (60 Hz sur demande : PVP +5%)
- > Protection frontale anti-chocs
- > **Bacs surélevés pour faciliter le service**
- > **Bacs non fournis**



VITRINES CHAUDES

A CHALEUR SÈCHE, À EAU OU VITROCÉRAMIQUE

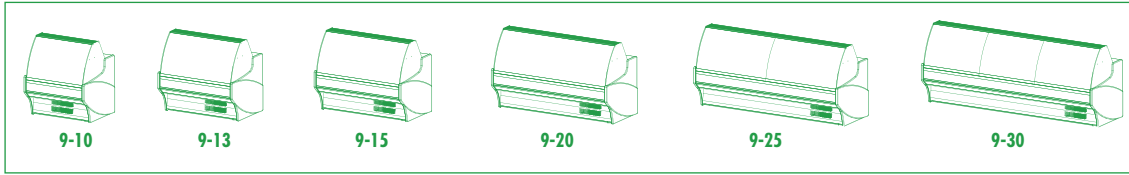

A la commande, indiquer la couleur souhaitée (voir page 188)

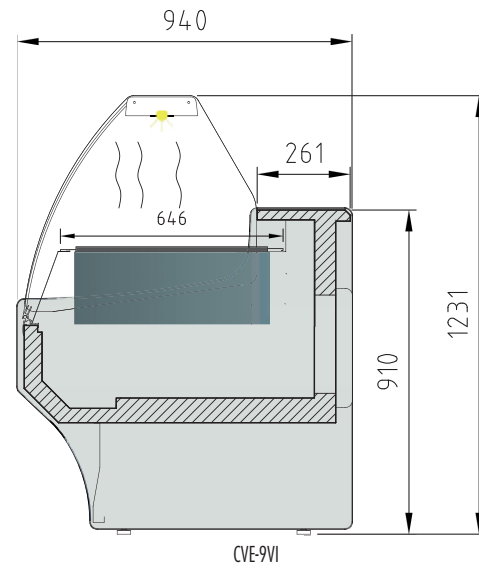
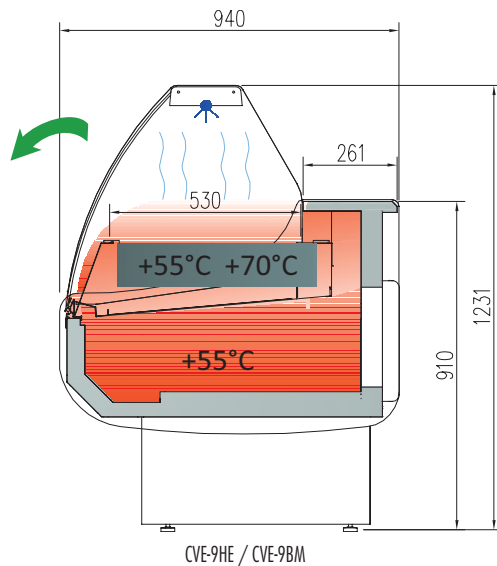

→	↗	↑	□	🌡️			BAIN-MARIE CHALEUR SÈCHE	BAIN-MARIE À EAU	VITROCÉRAMIQUE
				Chaleur sèche	À eau	Vitro	Référence	Référence	Référence
Longueur (mm)	Profondeur (mm)	Hauteur (mm)	Capacité GN 1/1*	Puissance (w)					
1055	940	1235	2	800	1500	450	CVE-9HE-10-C	CVE-9BM-10-C	CVE-9VI-10-C
1305	940	1235	3	1200	2250	900	CVE-9HE-13-C	CVE-9BM-13-C	CVE-9VI-13-C
1525	940	1235	4	1600	3000	1350	CVE-9HE-15-C	CVE-9BM-15-C	CVE-9VI-15-C
2025	940	1235	5	2000	3000	1800	CVE-9HE-20-C	CVE-9BM-20-C	CVE-9VI-20-C
2525	940	1235	6	2400	4500	2250	CVE-9HE-25-C	CVE-9BM-25-C	CVE-9VI-25-C
2995	940	1235	8	3200	6000	2700	CVE-9HE-30-C	CVE-9BM-30-C	CVE-9VI-30-C

Autres formes de vitres ou profondeurs, nous consulter

..... OPTIONS

Modèle	Façade aspect inox, bois ou couleur	Façade + côtés aspect inox, bois ou couleur	Kit vitrage arrière coulissant plexiglas	Lumière en façade
Réf.	FIBC	FCIBC	KVA	KLEBASSE
Modèles 10				
Modèles 13				
Modèles 15				
Modèles 20				
Modèles 25				
Modèles 30				

Autres options (pieds, roulettes, kit d'union, rideau de nuit, étagère à côté du groupe, lumière LED, etc) ⇒ Voir page 230

Si vous souhaitez encastrer ou habiller cette vitrine, nous consulter au préalable

VITRINES À POISSONS

CUVE ET PLAN DE TRAVAIL INOX AISI-316

A la commande,
indiquer la couleur souhaitée
(voir page 188)



3 FORMES DE VITRES AU CHOIX :

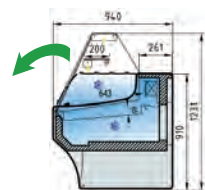

Vitre droite (R)

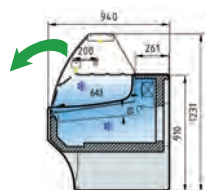

Vitre bombée (C)

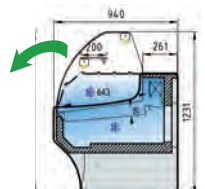

Vitre bombée double (CC)



↑ Façade personnalisée, nous consulter

→ Longueur (mm)	↗ Profondeur (mm)	↑ Hauteur (mm)	📦 Volume réserve (m³)	📏 Surface vitrée (m²)	🚪 Nbre portes	❄️ Puissance frigorifique (w)	⚡ Conso (kWh/24h)	VITRE DROITE	VITRE BOMBÉE	VITRE BOMBÉE DOUBLE
								Référence	Référence	Référence
1055	940	1235	0,29	0,61	1	410	10,9	CVE-9-10-R-P	CVE-9-10-C-P	CVE-9-10-CC-P
1305	940	1235	0,38	0,80	2	550	14,9	CVE-9-13-R-P	CVE-9-13-C-P	CVE-9-13-CC-P
1525	940	1235	0,43	0,93	2	675	16,4	CVE-9-15-R-P	CVE-9-15-C-P	CVE-9-15-CC-P
2025	940	1235	0,59	1,24	3	880	17,8	CVE-9-20-R-P	CVE-9-20-C-P	CVE-9-20-CC-P
2525	940	1235	0,74	1,56	4	1050	17,8	CVE-9-25-R-P	CVE-9-25-C-P	CVE-9-25-CC-P
2995	940	1235	1,70	1,97	4	1480	22,0	CVE-9-30-R-P	CVE-9-30-C-P	CVE-9-30-CC-P

OPTIONS

Modèle	Surface d'exposition réfrigérée par serpentin*	Façade aspect inox, bois ou couleur	Façade + côtés aspect bois, inox ou couleur	Kit vitrage arrière coulisant plexiglas	Lumière en façade	Groupe à distance
Réf.	KPPF	FIBC	FCIBC	KVA	KLEBASSE	PR
CVE-9-10						
CVE-9-13						
CVE-9-15						
CVE-9-20						
CVE-9-25						
CVE-9-30						

* à utiliser avec lit de glace pour garantir l'humidité des produits

Infos produit

- > Plan de travail en inox Aisi 316
- > Surface d'exposition hermétique de 65 mm de profondeur, avec vidange dirigée vers l'extérieur, fabriquée en Inox AISI 316
- > Extérieur et intérieur (en standard) en acier plastifié
- > Étagère intermédiaire non réfrigérée
- > Stockage réfrigéré, entrée 440x270 mm
- > Vitre sécurit rabattable
- > Profilés en aluminium anodisé (sur vitres R et C seulement)
- > Lumière intérieure en partie haute et sous étagère
- > Protection frontale anti-chocs

- > Évaporateur statique. Plaque froide sur le plan d'exposition en option (Réf KPPF)
- > Condenseur ventilé
- > Température -1°/+5° (classe 3 régime M1)
- > Thermostat électronique réglable avec affichage digital
- > Dégivrage automatique
- > Gaz R404 A - 230/1/50 (60 Hz sur demande : PVP +5%)
- > Groupe logé (sauf option groupe à distance)
- > Isolation en polyuréthane injecté sans CFC
- > Côtés en ABS thermofonné (en standard) épaisseur 40

Photos non contractuelles. CODIGEL et ses fournisseurs se réservent le droit de modifier à tout moment, sans avis préalable, ces caractéristiques techniques

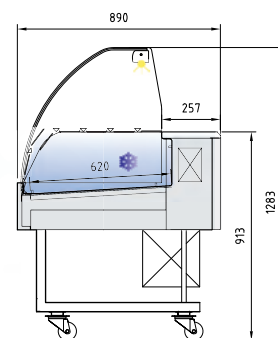
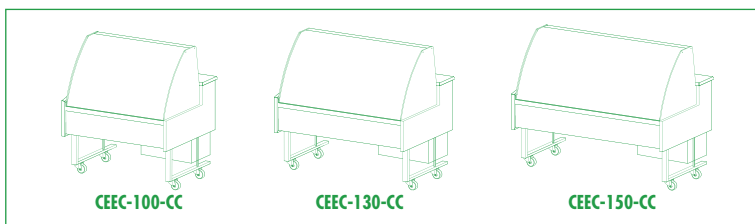

↑ CEEC-130-CC

Référence	➔ Largeur (mm)	↑ Hauteur (mm)	↗ Profondeur (mm)	▧ Surface vitrée (m ²)	❄️ Puissance frigorifique (w)	⚡ Consommation (kWh/24h)
CEEC-100-CC	1035	1283	890	0,64	817	7,7
CEEC-130-CC	1285	1283	890	0,79	817	7,7
CEEC-150-CC	1505	1283	890	0,93	1119	11,4
CEEC-100-CC-TF	1035	1283	890	0,64	817	7,7
CEEC-130-CC-TF	1285	1283	890	0,79	817	7,7
CEEC-150-CC-TF	1505	1283	890	0,93	1119	11,4

Infos produit

- Intérieur et extérieur en inox AISI-30418-10.
- Isolation en polyuréthane injecté sans CFC.
- Lumière intérieure en partie supérieure.
- Condenseur ventilé.
- Vidange pour les eaux de nettoyage et pour la glace.
- Vitre frontale relevable.
- Dégivrage automatique.
- Thermostat électronique avec affichage digital.
- Gaz R404 A - 230/1/50 (60Hz sur demande).

- 4 roulettes en standard, 2 avec freins
- **Kit vitrage arrière coulissant plexiglass**
- **CEEC (viande, fromage) :**
- Température : +2°/+6°
- Évaporateur statique
- **CEEC-TF (poisson) :**
- Température : -1°/+1°
- Évaporateur statique + serpentin réfrigéré dans la cuve.



↑ CVE-9-20-RC + option FCIBC



↑ CVE-9-10 RCB + option FCIBC

Infos produit

- > Gamme canalisable
- > Extérieur et intérieur (en standard) acier plastifié
- > Plan de travail et surface d'exposition en inox Aisi 304 (possibilité double niveau pour fond plat)
- > Côtés en ABS thermoformé (en standard) épaisseur 40
- > Isolation polyuréthane densité 40 kg/m³, sans effets ODP ou GWP
- > Vitre sécurit rabattable
- > Stockage réfrigéré, entrée 440x270 mm (sauf modèle neutre)
- > 1 ou 2 étagères en verre non réfrigérée
- > Lumière intérieure en partie haute et en façade (+1 lumière sous étagère sur le modèle CVEP).
- > Eclairage LED en partie supérieure pour CVE-RCB
- > Froid statique (en standard) ou ventilé (en option)- Condenseur ventilé
- > Température -1°/+5° (classe 3 régime M1)
- > Thermostat électronique réglable avec affichage digital
- > Dégivrage automatique
- > Gaz R404 A - 230/1/50 (60 Hz sur demande : PVP +5%)
- > Groupe logé (sauf option groupe à distance)
- > Évaporation automatique des eaux de dégivrage
- > Couleur standard gris RAL-7040



VITRINES DROITES 960

1 OU 2 ÉTAGÈRES

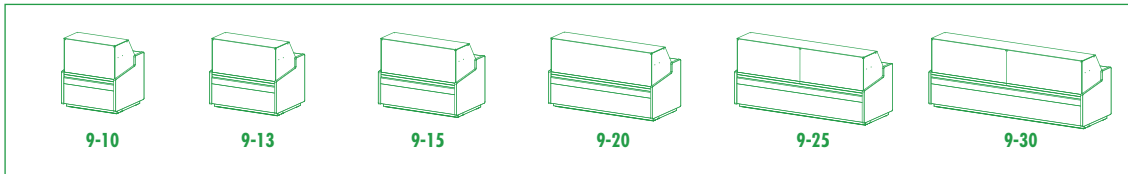

A la commande, indiquer la couleur souhaitée (voir page 188)



NOMBRE D'ÉTAGÈRES AU CHOIX

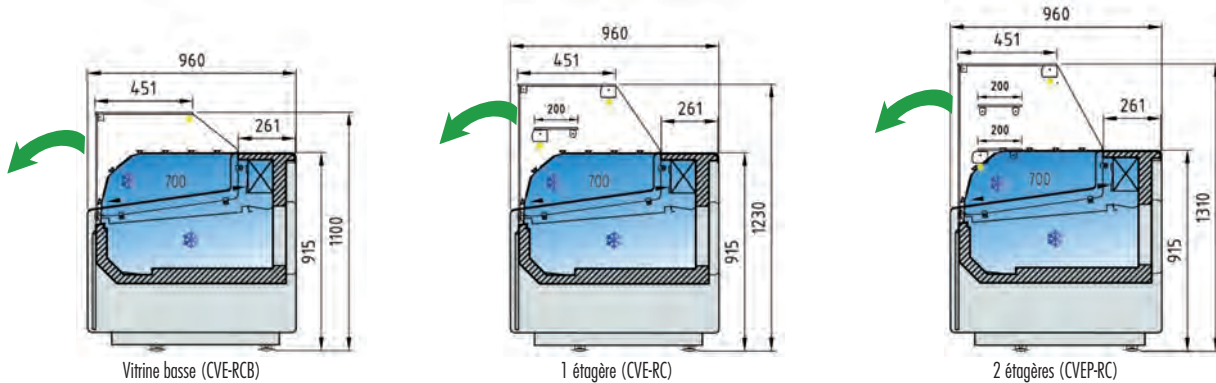

→ Longueur (mm)	↗ Profondeur (mm)	↑ Hauteur (mm) CVE / CVEP	↕ Volume réserve (m³)	↘ Surface vitrée (m²)	🚪 Nbre portes	❄️ Puissance frigorifique (w)	⚡ Conso (kWh/24h)	VITRINE BASSE Référence	1 ÉTAGÈRE Référence	2 ÉTAGÈRES Référence
1055	960	1230 / 1310	0,33	0,61	1	410	10,9	CVE-9-10-RCB	CVE-9-10-RC	CVEP-9-10-RC
1305		1230 / 1310	0,43	0,80	2	550	14,9	CVE-9-13-RCB	CVE-9-13-RC	CVEP-9-13-RC
1525	960	1230 / 1310	0,49	0,93	2	675	16,4	CVE-9-15-RCB	CVE-9-15-RC	CVEP-9-15-RC
2025		1230 / 1310	0,67	1,24	3	880	17,8	CVE-9-20-RCB	CVE-9-20-RC	CVEP-9-20-RC
2525	960	1230 / 1310	0,84	1,56	4	1050	17,8	CVE-9-25-RCB	CVE-9-25-RC	CVEP-9-25-RC
2995		1230 / 1310	1,19	1,97	4	1480	22,0	CVE-9-30-RCB	CVE-9-30-RC	CVEP-9-30-RC

OPTIONS

Choisissez votre photo sur le site Shutterstock.fr et communiquez-nous le code de la photo choisie



Modèle	Façade aspect inox, bois ou couleur	Façade + côtés aspect inox, bois ou couleur	Photo en façade	Kit vitrage arrière coulissant plexiglas	Vitrine neutre	Groupe à distance	Ventilé
Ref.	FIBC	FCIBC	PFBC	KVA	CVE-9N / CVEP-9N	PR	TF
CVE/CVEP-9-10							
CVE/CVEP-9-13							
CVE/CVEP-9-15							
CVE/CVEP-9-20							
CVE/CVEP-9-25							
CVE/CVEP-9-30							

Autres options (pieds, roulettes, kit d'union, rideau de nuit, étagère à côté du groupe, lumière LED, etc) ⇒ Voir page 230

Si vous souhaitez encastrer ou habiller cette vitrine, nous consulter au préalable



↑ CVEG-10-20-TF



↑ CVEPC-10-20-TF

Infos produit

- Visibilité maximum du produit présenté
- Surface d'exposition avec fond plat surélevé en inox AISI-304
- Gamme canalisable
- Côtés (épaisseur 30 mm) et façade, en 2 finitions disponibles : imitation bois ou laqué brillant métallisé
- Plan de travail en aggloméré de quartz, couleur blanc (RAL-9010) avec lumière LED au-dessus de la surface d'exposition
- Décoration en standard : bois laqué mécanisé (à choisir la carte RAL standard) ou imitation bois
- Isolation polyuréthane densité 40 kg/m³, sans effets ODP ou GWP
- Vitre sécurité fixe thermosoudé
- Stockage réfrigéré, entrée 440x270 mm (sauf modèle neutre)
- 1 étagère en verre non réfrigérée sur modèle CVEPC
- Froid ventilé de série
- Température -1°/+5° (classe 3 régime M1)
- Thermostat électronique réglable avec affichage digital
- Dégivrage automatique
- Gaz R404 A - 230/1/50 (60 Hz sur demande : PVP +5%)
- Groupe logé (sauf option groupe à distance)
- Évaporation automatique des eaux de dégivrage

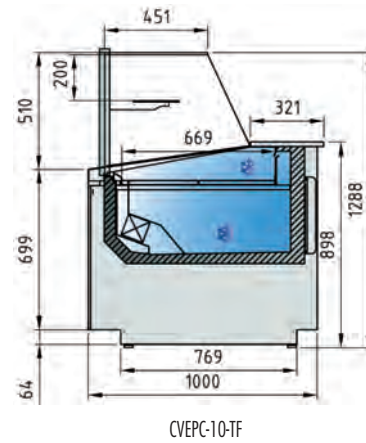
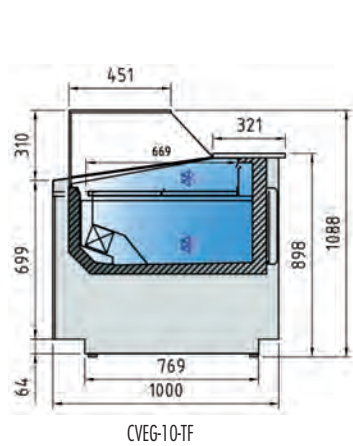
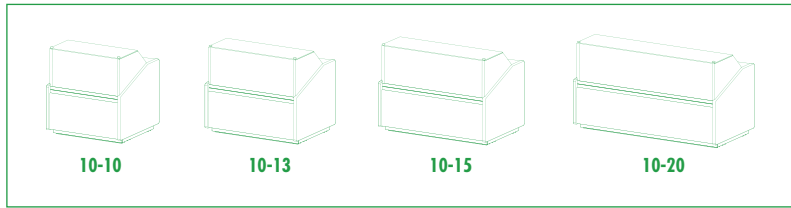

Référence	→ Longueur (mm)	↗ Profondeur (mm)	↑ Hauteur (mm)	↘ Volume réserve (m³)	↘ Surface vitrée (m²)	🚪 Nb de portes	❄️ Puissance frigorifique (w)	⚡ Conso (kWh/24h)
VERRE COLLÉ								
CVEG-10-10-TF	1035	1000	1090	0,38	0,61	1	410	10,9
CVEG-10-13-TF	1285			0,50	0,8	2	550	14,9
CVEG-10-15-TF	1505			0,58	0,93	2	675	16,4
CVEG-10-20-TF	2005			0,79	1,24	3	880	17,8
AVEC COLONNE ET 1 ETAGERE								
CVEPC-10-10-TF	1035	1000	1290	0,38	0,61	1	410	10,9
CVEPC-10-13-TF	1285			0,50	0,8	2	550	14,9
CVEPC-10-15-TF	1505			0,58	0,93	2	675	16,4
CVEPC-10-20-TF	2005			0,79	1,24	3	880	17,8

OPTIONS

Modèle	Kit vitrage arrière coulissant plexiglas	Vitrine neutre	Groupe à distance
Ref.	KVA	CVEG-10N / CVEPC-10N	PR
Modèles 10-10			
Modèles 10-13			
Modèles 10-15			
Modèles 10-20			

Autres options (pieds, roulettes, kit d'union, rideau de nuit, étagère à côté du groupe, lumière LED, etc) ⇒ Voir page 230



Si vous souhaitez encastrer ou habiller cette vitrine, nous consulter au préalable



↑ CVE-10-20C-TF

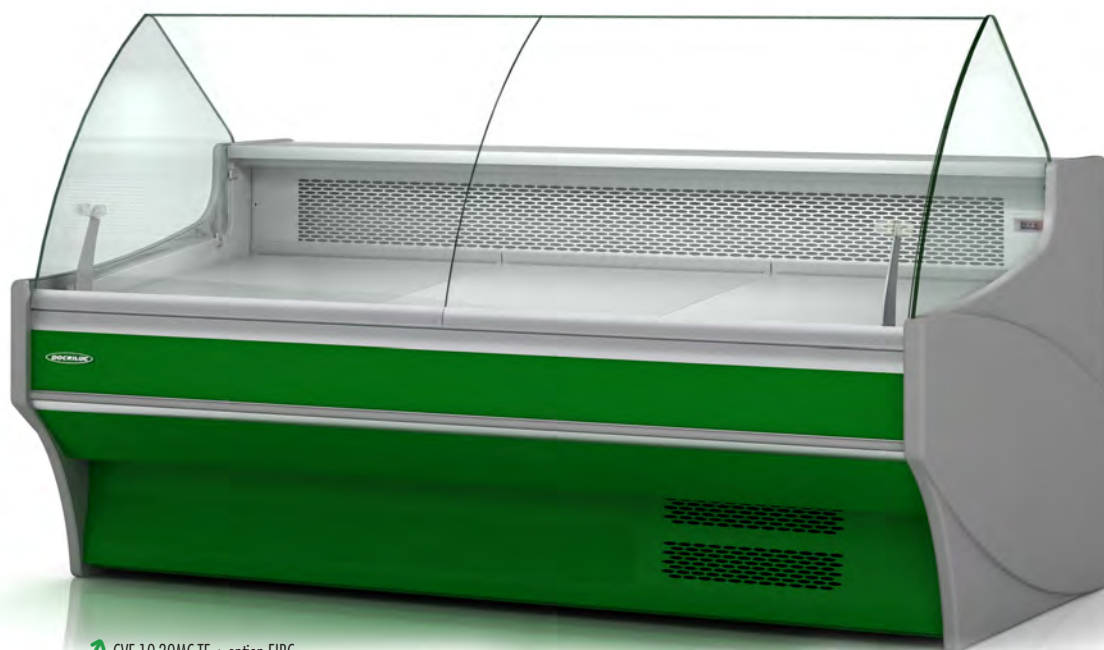

↑ CVE-10-20MC-TF + option FIBC

Infos produit

- > Gamme canalisable
- > Extérieur et intérieur (en standard) acier plastifié
- > Plan de travail et surface d'exposition en inox Aisi 304 (possibilité double niveau pour fond plat)
- > Côtés en ABS thermoformé (en standard) épaisseur 40
- > Isolation en polyuréthane injecté sans CFC
- > Vitre sécurit rabattable
- > Profils en aluminium anodisé (sur vitres R et C uniquement)
- > Stockage réfrigéré, entrée 440x270 mm (sauf modèle neutre)
- > Étagère intermédiaire en verre en option
- > Lumière intérieure en partie haute (sauf MC)
- > Température -1°/+5° (classe 3 régime M1)
- > Thermostat électronique réglable avec affichage digital
- > Dégivrage automatique
- > 230/1/50 (60 Hz sur demande : PVP +5%)
- > Groupe logé (sauf option groupe à distance)
- > Gaz R404 A
- > Évaporation automatique des eaux de dégivrage
- > Protection frontale anti-chocs
- > **Froid ventilé pour une meilleure circulation du froid. Statique en option.**



VITRINES PROFONDEUR 1100



CVE-10-10

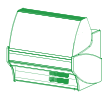

CVE-10-13



CVE-10-15



CVE-10-20

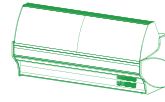

CVE-10-25

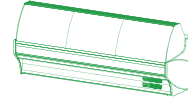

CVE-10-25

A la commande, indiquer la couleur souhaitée (voir page 188)



4 FORMES DE VITRES AU CHOIX :

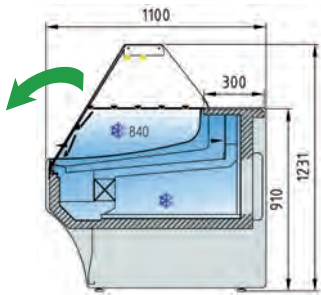

Vitre droite (R)

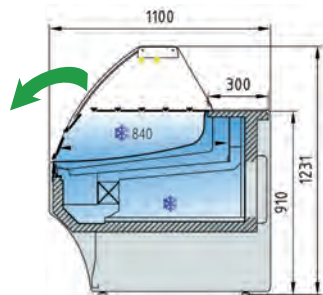

Vitre bombée (C)



Vitre bombée double (CC)

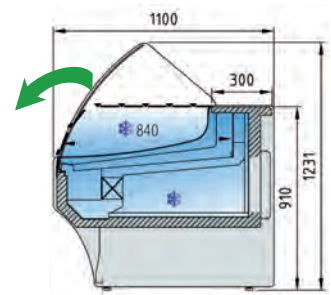

Vitre mi-courbe (MC)

→	↗	↑	↘	↖	🚪	❄️	🔌	VITRE DROITE	VITRE BOMBÉE	VITRE BOMBÉE DOUBLE	VITRE MI-COURBE
Longueur (mm)*	Profondeur (mm)	Hauteur (mm)	Volume réserve (m³)	Surface vitrée (m²)	Nbre portes	Puissance frigorifique (w)	Conso (kWh/24h)	Référence	Référence	Référence	Référence
1055	1100	1235	0,38	0,75	1	545	10,9	CVE-10-10-R-TF	CVE-10-10-C-TF	CVE-10-10-CC-TF	CVE-10-10-MC-TF
1305	1100	1235	0,50	0,98	2	635	14,9	CVE-10-13-R-TF	CVE-10-13-C-TF	CVE-10-13-CC-TF	CVE-10-13-MC-TF
1525	1100	1235	0,58	1,13	2	855	16,4	CVE-10-15-R-TF	CVE-10-15-C-TF	CVE-10-15-CC-TF	CVE-10-15-MC-TF
2025	1100	1235	0,79	1,52	3	1050	17,8	CVE-10-20-R-TF	CVE-10-20-C-TF	CVE-10-20-CC-TF	CVE-10-20-MC-TF
2525	1100	1235	0,99	1,91	4	1219	17,8	CVE-10-25-R-TF	CVE-10-25-C-TF	CVE-10-25-CC-TF	CVE-10-25-MC-TF
2995	1100	1235	1,25	2,30	4	1755	22,0	CVE-10-30-R-TF	CVE-10-30-C-TF	CVE-10-30-CC-TF	CVE-10-30-MC-TF

* : Enlever 80 (40x2) en supprimant les cotés latéraux

OPTIONS



Ligne CVE-10 option froid statique (Réf. KST)



Vitrines d'angles : voir page 222



Meubles caisse : voir page 218

Modèle	Etagère intermédiaire	Façade aspect inox, bois ou couleur	Façade + côtés aspect inox, bois ou couleur	Kit vitrage arrière coulissant plexiglas	Lumière en façade	Vitrine neutre	Groupe à distance	Statique
Ref.	KEN	FIBC	FCIBC	KVA	KLEBASSE	CVE-10N	PR	KST
CVE-10-10								
CVE-10-13								
CVE-10-15								
CVE-10-20								
CVE-10-25								
CVE-10-30								

Autres options (pieds, roulettes, kit d'union, rideau de nuit, étagère à côté du groupe, lumière LED, etc) ⇒ Voir page 230

Si vous souhaitez encastrer ou habiller cette vitrine, nous consulter au préalable

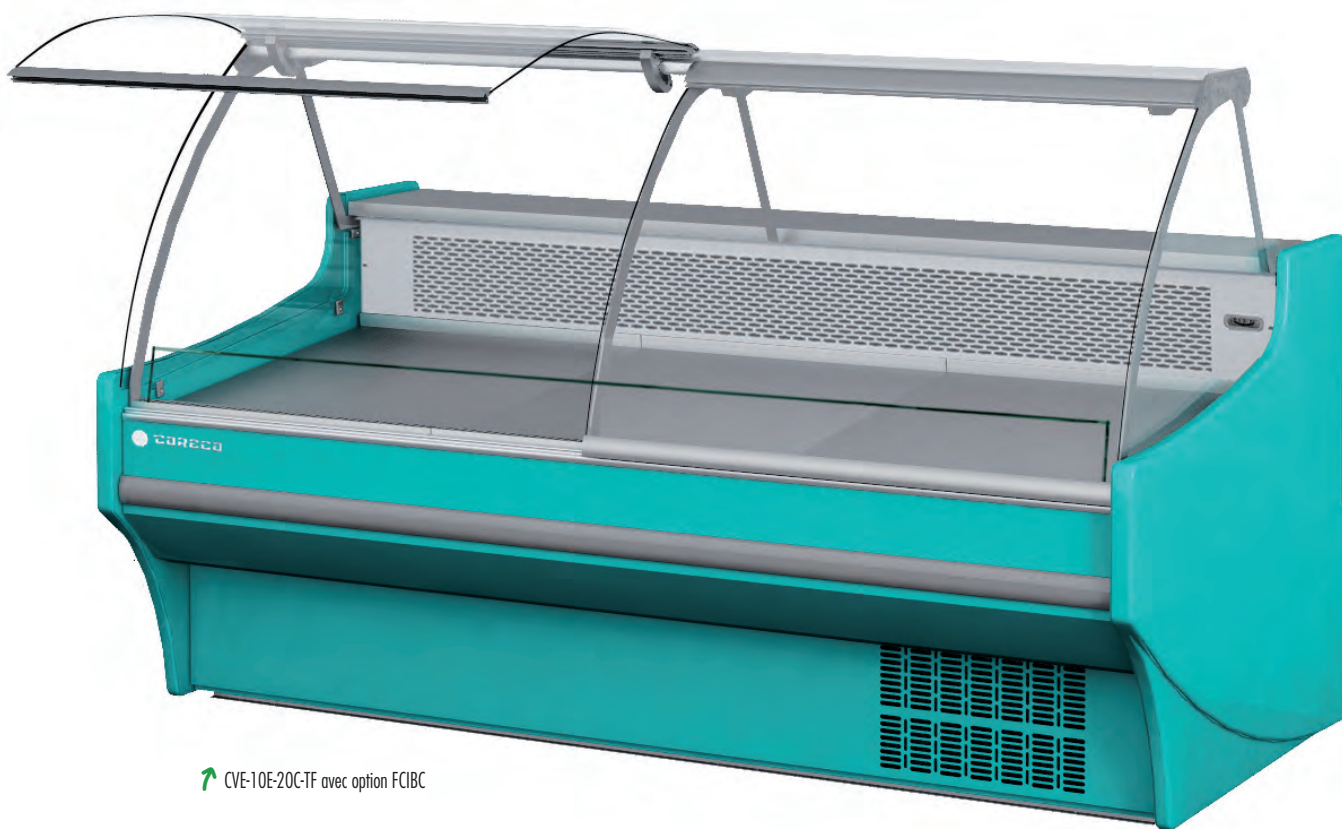

↗ CVE-10E-20C-TF avec option FCIBC



Vitres relevables



Avec réserve réfrigérée

Infos produit

- Gamme canalisable
- Extérieur et intérieur (en standard) acier plastifié
- Plan de travail et surface d'exposition (possibilité double niveau) en inox Aisi 304
- Cotés en ABS thermoformé (en standard) épaisseur 40
- Isolation en polyuréthane injecté sans CFC
- Vitre bombée sécurité relevable
- Profils en aluminium anodisé
- Stockage réfrigéré, entrée 440x270 mm (sauf modèle neutre)
- Lumière en partie haute

- Condenseur ventilé
- Température -1°/+5° (classe 3 régime M1)
- Thermostat électronique réglable avec affichage digital
- Dégivrage automatique
- 230/1/50 (60 Hz sur demande : PVP +5%)
- Évaporation automatique des eaux de dégivrage
- Protection frontale anti-chocs
- Gaz R404A
- **Froid ventilé pour une meilleure circulation du froid**



VITRINES PROFONDEUR 1100

AVEC VITRE RELEVABLE

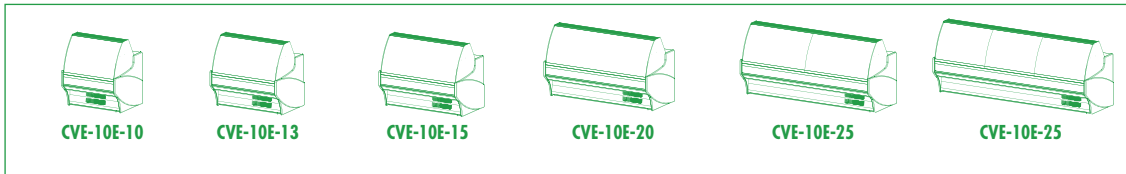

A la commande, indiquer la couleur souhaitée (voir page 188)



VITRE BOMBÉE RELEVABLE :

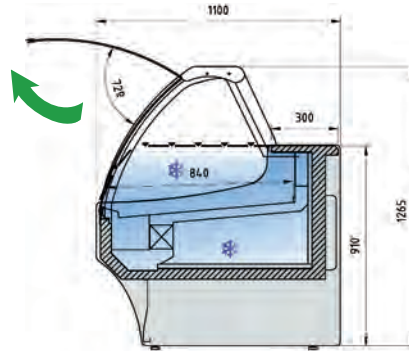

Vitre bombée (C)

Référence	Longueur (mm)	Profondeur (mm)	Hauteur (mm)	Volume réserve (m ³)	Surface vitrée (m ²)	Nbre portes	Puissance frigorifique (w)	Conso (kWh/24h)
CVE-10E-10-C-TF	1055	1100	1265	0,38	0,75	1	545	10,9
CVE-10E-13-C-TF	1305	1100	1265	0,5	0,98	2	635	14,9
CVE-10E-15-C-TF	1525	1100	1265	0,58	1,13	2	855	16,4
CVE-10E-20-C-TF	2025	1100	1265	0,79	1,52	3	1050	17,8
CVE-10E-25-C-TF	2525	1100	1265	0,99	1,91	4	1219	17,8
CVE-10E-30-C-TF	2995	1100	1265	1,25	2,30	4	1755	22,0

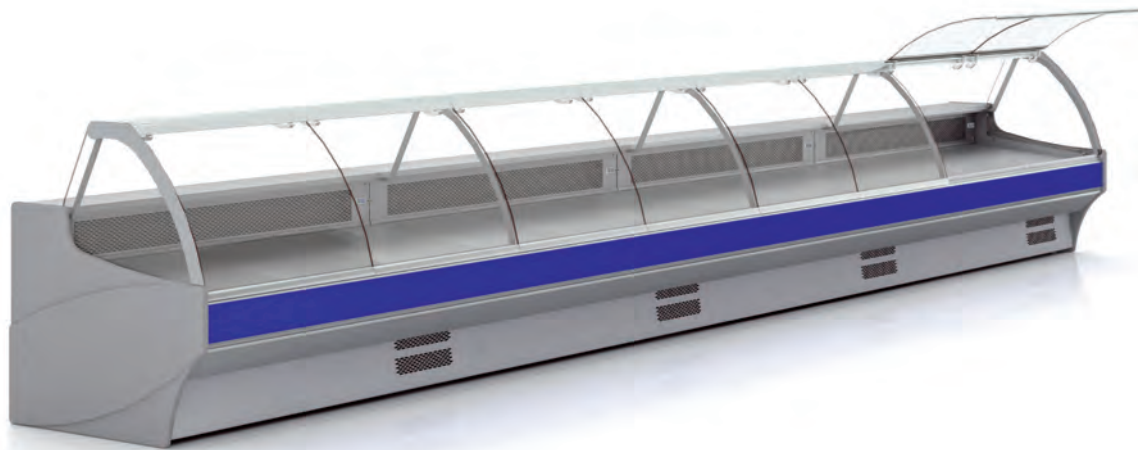

Meubles caisse : voir page 218



OPTIONS

Modèle	Façade aspect inox, bois ou couleur	Façade + côtés aspect inox, bois ou couleur	Kit vitrage arrière coulissant plexiglas	Lumière en façade	Vitrine neutre	Groupe à distance
Réf.	FIBC	FCIBC	KVA	KLEBASSE	CVE-10EN	PR
CVE-10E-10-C-TF						
CVE-10E-13-C-TF						
CVE-10E-15-C-TF						
CVE-10E-20-C-TF						
CVE-10E-25-C-TF						
CVE-10E-30-C-TF						

Autres options (pieds, roulettes, kit d'union, rideau de nuit, étagère à côté du groupe, lumière LED, etc) ⇒ Voir page 230

Si vous souhaitez encastrer ou habiller cette vitrine, nous consulter au préalable



GRANDE VISIBILITÉ

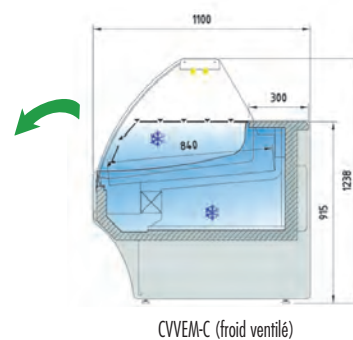
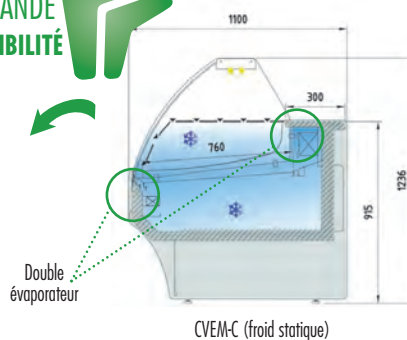

Infos produit

- > Gamme canalisable
- > Design spécial pour les places, marchés, supermarchés et charcuteries.
- > Prix par mètre linéaire, côtés (réf JD10) en ABS thermoformé épaisseur 40 à commander séparément.
- > Extérieur et intérieur (en standard) acier plastifié
- > Plan de travail et surface d'exposition (possibilité double niveau) en inox Aisi 304
- > Isolation en polyuréthane injecté sans CFC
- > Vitre bombée sécurité rabattable
- > Profilés en aluminium anodisé
- > Stockage réfrigéré, entrée 440x270 mm (sauf modèle neutre)
- > Sans étagère intermédiaire pour une meilleure visibilité

- > Lumière en partie haute (double tube)
- > Condenseur ventilé
- > Température -1°/+5° (classe 3 régime M1)
- > Thermostat électronique réglable avec affichage digital
- > Dégivrage automatique
- > 230/1/50 (60 Hz sur demande : PVP +5%)
- > Gaz R404A
- > Évaporation automatique des eaux de dégivrage
- > Protection frontale anti-chocs
- > **Froid statique (avec double évaporateur) ou ventilé : à préciser à la commande.**
- Nous conseillons la version ventilée pour une meilleure circulation du froid**

Photos non contractuelles. CODIGEL et ses fournisseurs se réservent le droit de modifier à tout moment, sans avis préalable, ces caractéristiques techniques.



VITRINES PROFONDEUR 1100

7
VITRINES

AU MÈTRE

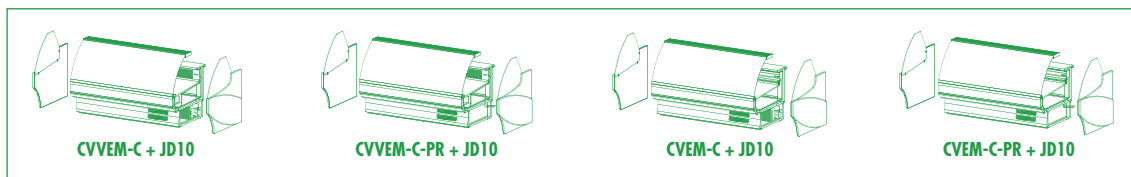

A la commande, indiquer la couleur souhaitée (voir page 188)



→ Longueur (mm)	↗ Profondeur (mm)	↑ Hauteur (mm)	📦 Volume réserve (m³)	📏 Surface vitrée (m²)	🚪 Nbre portes réfrigérées	❄️ Puissance frigorifique (w)	⚡ Conso (kWh/24h)	FROID STATIQUE Référence	FROID VENTILÉ Référence
AVEC GROUPE									
1000	1100	1235	0,33	0,75	1	550 x mètre	715	CVEM-C	CVVEM-C
GROUPE À DISTANCE									
1000	1100	1235	0,33	0,75	1	-	-	CVEM-C-PR	CVVEM-C-PR

Côtés

Kit côtés à commander en plus de la vitrine

Référence	Désignation
JD10	Kit côtés, incluant kit(s) d'union

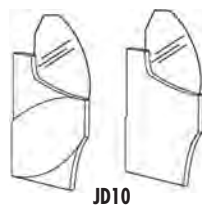

OPTIONS

Modèle	Façade aspect inox, bois ou couleur	Façade + côtés aspect inox, bois ou couleur	Kit vitrage arrière coulissant plexiglas	Lumière en façade
Réf.	FIBC	FCIBC	KVA	KLEBASSE
Prix au mètre				

Autres options (pieds, roulettes, kit d'union, rideau de nuit, étagère à côté du groupe, lumière LED, etc) ⇒ Voir page 230

Si vous souhaitez encastrer ou habiller cette vitrine, nous consulter au préalable



↑ CVE-12-20-C-TF + option FIBC

NOUVEAUTÉ
2015

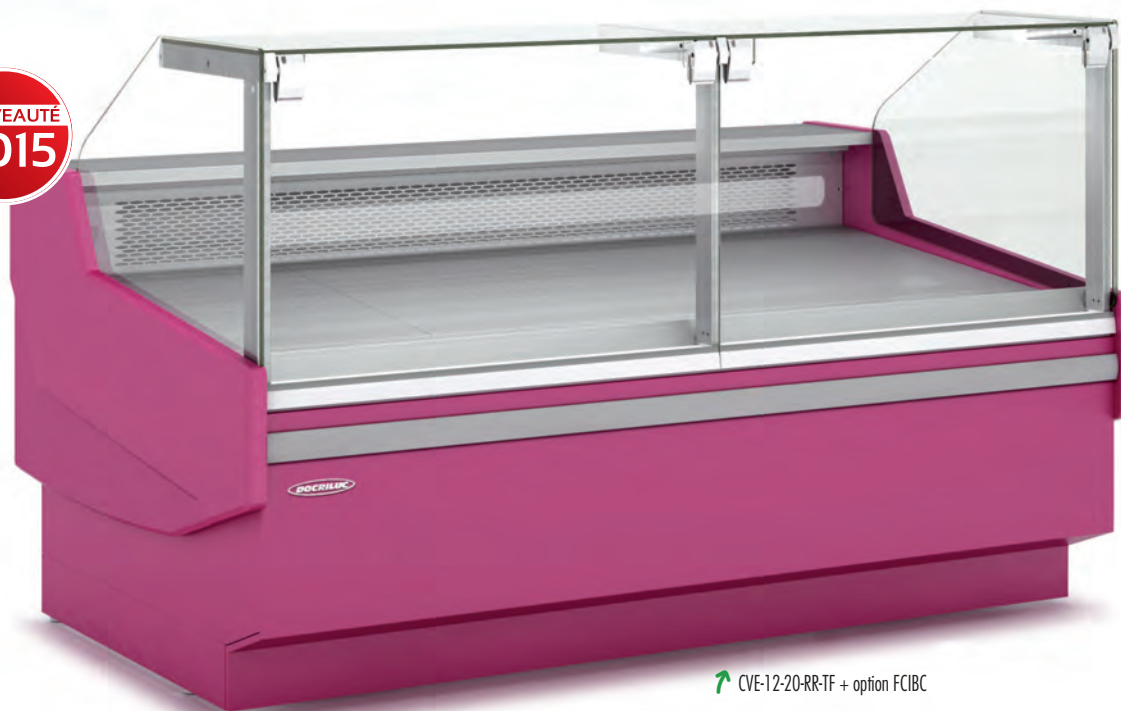

↑ CVE-12-20-RR-TF + option FCIBC

Infos produit

- > Gamme canalisable
- > Extérieur et intérieur (en standard) acier plastifié
- > Plan de travail et surface d'exposition en inox Aisi 304 (possibilité double niveau pour fond plat)
- > Côtés en ABS thermoformé (en standard) épaisseur 40
- > Isolation en polyuréthane injecté sans CFC
- > Vitre sécurit relevable
- > Profils en aluminium anodisé (sur vitres R et C uniquement)
- > Stockage réfrigéré, entrée 440x270 mm (sauf modèle neutre)
- > Étagère intermédiaire en verre en option
- > Lumière intérieure en partie haute
- > Température -1°/+5° (classe 3 régime M1)
- > Thermostat électronique réglable avec affichage digital
- > Dégivrage automatique
- > 230/1/50 (60 Hz sur demande : PVP +5%)
- > Groupe logé (sauf option groupe à distance)
- > Gaz R404 A
- > Évaporation automatique des eaux de dégivrage
- > Protection frontale anti-chocs
- > **Froid ventilé pour une meilleure circulation du froid.**



Vitres relevables



VITRINES PROFONDEUR 1200

AVEC VITRE RELEVABLE



2 FORMES DE VITRES AU CHOIX :

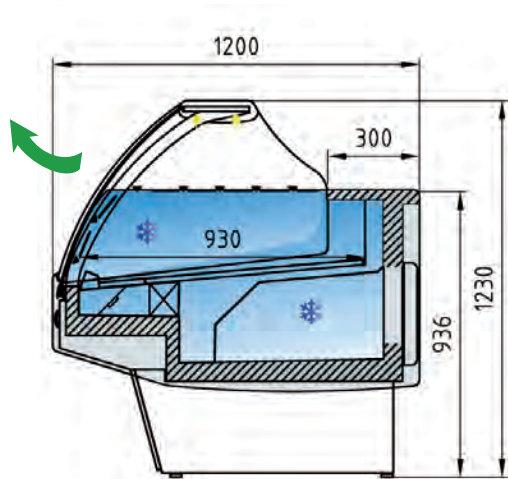

Vitre bombée (C)

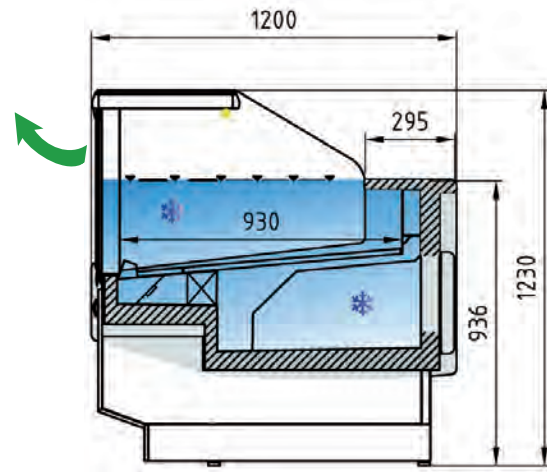

Vitre droite double (RR)



→	↗	↑	📦	📏	🚪	❄️	🔌	VITRE BOMBÉE	VITRE DROITE DOUBLE
Longueur (mm)*	Profondeur (mm)	Hauteur (mm)	Volume réserve (m³)	Surface vitrée (m²)	Nbre portes	Puissance frigorifique (w)	Conso (kWh/24h)	Référence	Référence
1055	1200	1230	0,40	0,98	1	817	14,1	CVE-12-10-C-TF	CVE-12-10-RR-TF
1305	1200	1230	0,52	1,21	2	1039	14,6	CVE-12-13-C-TF	CVE-12-13-RR-TF
1525	1200	1230	0,60	1,41	2	1315	16,7	CVE-12-15-C-TF	CVE-12-15-RR-TF
2025	1200	1230	0,81	1,88	3	1497	20,2	CVE-12-20-C-TF	CVE-12-20-RR-TF
2525	1200	1230	1,10	2,34	4	2009	25,3	CVE-12-25-C-TF	CVE-12-25-RR-TF
2995	1200	1230	1,28	2,78	4	2365	26,0	CVE-12-30-C-TF	CVE-12-30-RR-TF

..... OPTIONS

Modèle	Etagère intermédiaire	Façade aspect inox, bois ou couleur	Façade + côtés aspect inox, bois ou couleur	Kit vitrage arrière coulissant plexiglas	Lumière en façade	Vitrine neutre	Groupe à distance
Réf.	KEN	FIBC	FCIBC	KVA	KLEBASSE	CVE-12N	PR
CVE-12-10-C-TF							
CVE-12-13-C-TF							
CVE-12-15-C-TF							
CVE-12-20-C-TF							
CVE-12-25-C-TF							
CVE-12-30-C-TF							

Autres options (pieds, roulettes, kit d'union, rideau de nuit, étagère à côté du groupe, lumière LED, etc) ⇒ Voir page 230

Si vous souhaitez encastrer ou habiller cette vitrine, nous consulter au préalable

MEUBLES CAISSE TOUTES PROFONDEURS



Livré avec tiroir, étagère et prise électrique



CMCVE-9-10 RC



↑ Option FCIBC

MEUBLES CAISSE DROITS

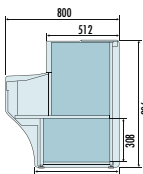
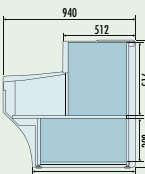
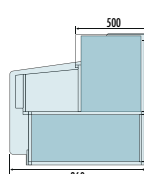
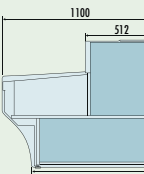
	 Profondeur 800 Référence	 Profondeur 940 Référence	 Profondeur 960 vitre droite Référence	 Profondeur 1100 Référence
Longueur 800	CMCVE-8-8	CMCVE-9-8	CMCVE-9-8-RC	CMCVE-10-8
Longueur 1200	CMCVE-8-12	CMCVE-9-12	CMCVE-9-12-RC	CMCVE-10-12
Autres longueurs (nous consulter)				
S'adapte aux vitrines de la page	192	196 à 201	208	210 à 217

MEUBLES CAISSE D'ANGLES

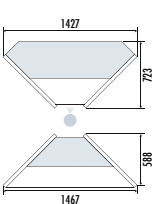
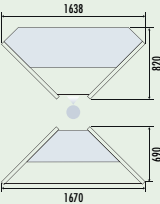
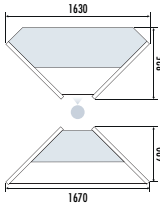
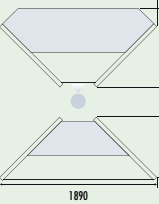
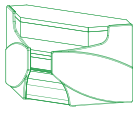
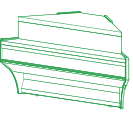
	 Profondeur 800 Référence	 Profondeur 940 Référence	 Profondeur 960 vitre droite Référence	 Profondeur 1100 Référence	 ↑ Ext 90°
Ext 90°	CMCVE-8-AN90	CMCVE-9-AN90	CMCVE-9-RN90-RC	CMCVE-10-AN90	 ↑ Int 90°
Int 90°	CMCVE-8-AP90	CMCVE-9-AP90	CMCVE-9-RP90-RC	CMCVE-10-AP90	
S'adapte aux vitrines de la page	192	196 à 201	208	210 à 217	

OPTION DÉCORATION SPÉCIALE

	Façade aspect inox, bois ou couleur	Façade + côtés aspect inox, bois ou couleur	Lumière en façade
Ref.	FIBC	FCIBC	KLEBASSE
Longueur 800			
Longueur 1200			
Autres longueurs (nous consulter)			
Angle ext 90°			
Angle Int 90°			



Photos non contractuelles. CODIGEL et ses fournisseurs se réservent le droit de modifier à tout moment, sans avis préalable, ces caractéristiques techniques.

VITRINES D'ANGLE PROFONDEUR 800

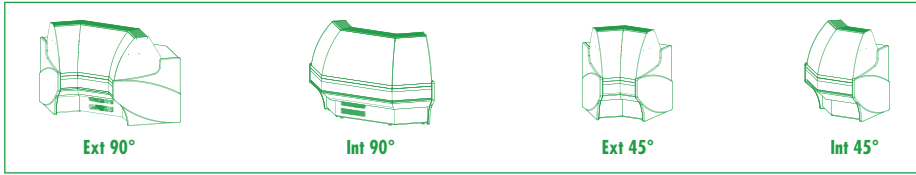

A la commande, indiquer la couleur souhaitée (voir page 188)

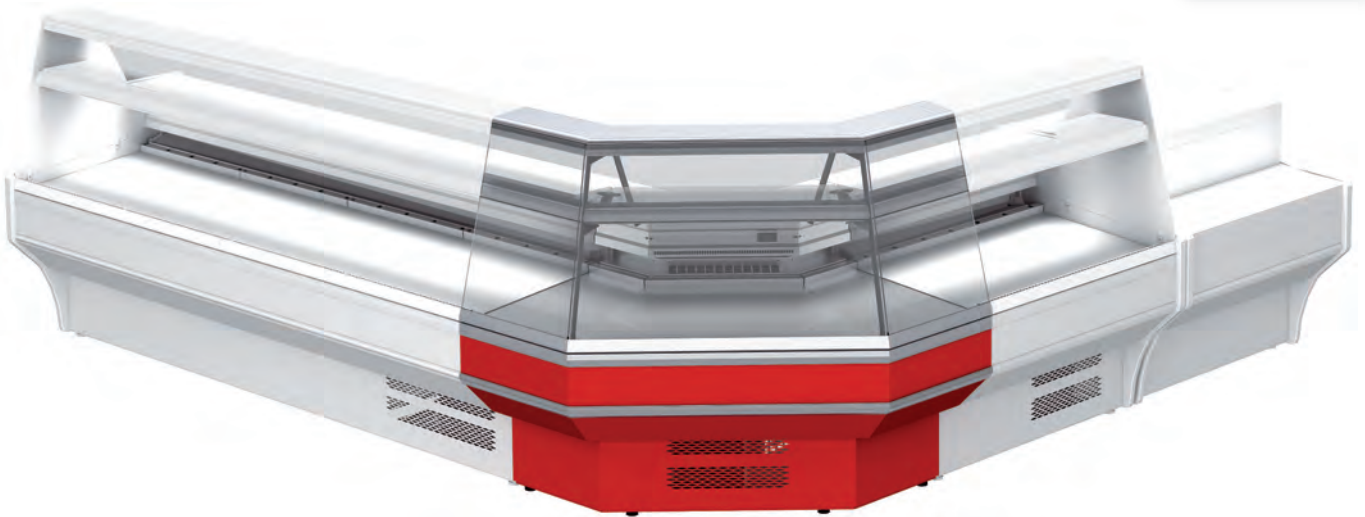

 CVE-8-AP90-R

VITRINES D'ANGLE PROF 800

S'adaptent aux vitrines de la page 192

Référence	Vitres	Puissance (w)
ANGLE EXT 90°		
RÉFRIGÉRÉE		
CVE-8-AN90-R	Droites	500
NEUTRE		
CVE-8N-AN90-R	Droites	-
ANGLE INT 90°		
RÉFRIGÉRÉE		
CVE-8-AP90-R	Droites	550
NEUTRE		
CVE-8N-AP90-R	Droites	-
ANGLE EXT 45°		
NEUTRE		
CVE-8N-AN45-R	Droites	-
ANGLE INT 45°		
NEUTRE		
CVE-8N-AP45-R	Droites	-

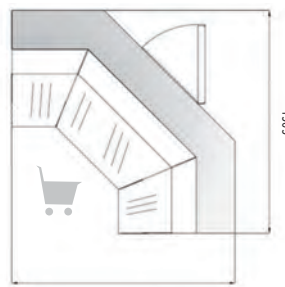

Angle extérieur 90°

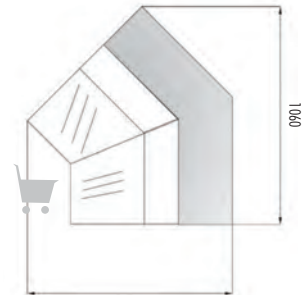

Angle extérieur 45°

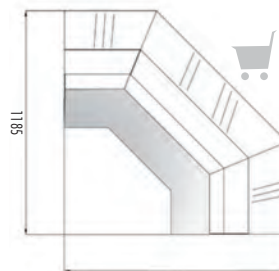

Angle intérieur 90°

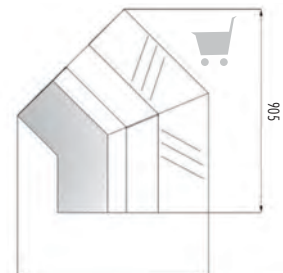

Angle intérieur 45°

OPTION DÉCORATION SPÉCIALE

Réf.	Options				Semi-ventilé
	Façade aspect inox, bois ou couleur	Kit vitrage arrière coulissant plexiglass	Lumière en façade	Groupe à distance	
Angle Ext 90°	FIBC	KVA	KLEBASSE	PR	DE SÉRIE SUR LES MODÈLES RÉFRIGÉRÉS
Angle Int 90°					
Angle Ext 45°					
Angle Int 45°					

Photos non contractuelles. CODIGEL et ses fournisseurs se réservent le droit de modifier à tout moment, sans avis préalable, ces caractéristiques techniques

VITRINES D'ANGLE PROFONDEUR 940

A la commande, indiquer la couleur souhaitée (voir page 188)

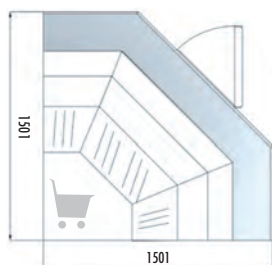
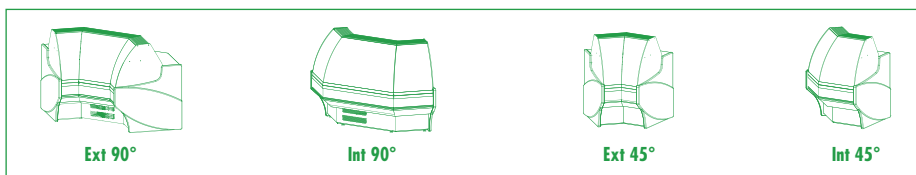

Angle extérieur 90°

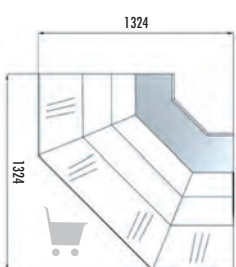

Angle intérieur 90°

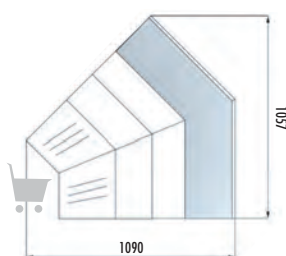

Angle extérieur 45°

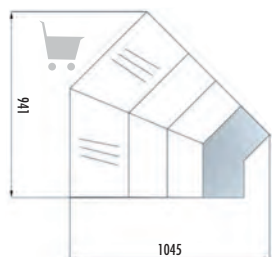

Angle intérieur 45°

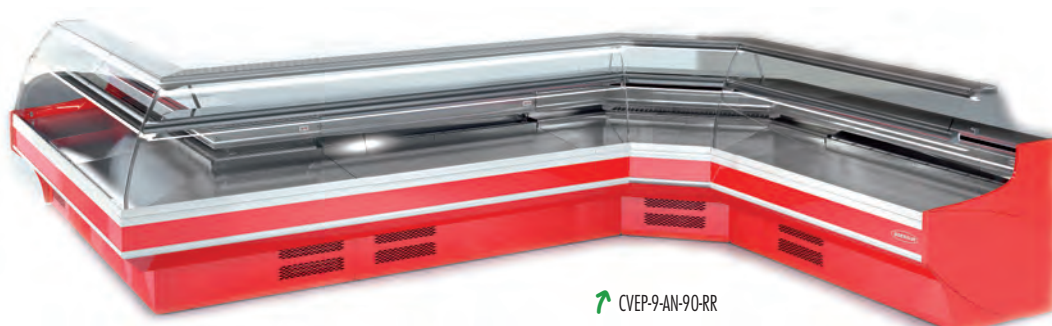

↑ CVEP-9-AN-90-RR

VITRINES D'ANGLE 1 ÉTAGÈRE

S'adaptent aux vitrines de la page 196

Référence	Vitres	Puissance (w)
ANGLE EXT 90°		
RÉFRIGÉRÉE		
CVE-9-AN90-R	Droites	500
CVE-9-AN90-C	Bombées	500
NEUTRE		
CVE-9N-AN90-R	Droites	-
CVE-9N-AN90-C	Bombées	-
ANGLE INT 90°		
RÉFRIGÉRÉE		
CVE-9-AP90-R	Droites	550
CVE-9-AP90-C	Bombées	550
NEUTRE		
CVE-9N-AP90-R	Droites	-
CVE-9N-AP90-C	Bombées	-
ANGLE EXT 45°		
NEUTRE		
CVE-9N-AN45-R	Droites	-
CVE-9N-AN45-C	Bombées	-
ANGLE INT 45°		
NEUTRE		
CVE-9N-AP45-R	Droites	-
CVE-9N-AP45-C	Bombées	-

VITRINES D'ANGLE 2 ÉTAGÈRES

S'adaptent aux vitrines de la page 200

Référence	Vitres	Puissance (w)
ANGLE EXT 90°		
RÉFRIGÉRÉE		
CVEP-9-AN90-C	Bombées	500
NEUTRE		
CVEP-9N-AN90-C	Bombées	-
ANGLE INT 90°		
RÉFRIGÉRÉE		
CVEP-9-AP90-C	Bombées	550
NEUTRE		
CVEP-9N-AP90-C	Bombées	-
ANGLE EXT 45°		
NEUTRE		
CVEP-9N-AN45-C	Bombées	-
ANGLE INT 45°		
NEUTRE		
CVEP-9N-AP45-C	Bombées	-

OPTION DÉCORATION SPÉCIALE

Réf.	Options				Semi-ventilé
	Façade aspect inox, bois ou couleur	Kit vitrage arrière coulissant plexiglass	Lumière en façade (de série sur modèle 2 étagères)	Groupe à distance	
	FIBC	KVA	KLEBASSE	PR	
Angle Ext 90°					DE SÉRIE SUR LES MODÈLES RÉFRIGÉRÉS
Angle Int 90°					
Angle Ext 45°					
Angle Int 45°					

VITRINES D'ANGLE PROFONDEUR 960

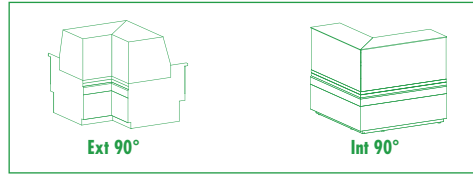

A la commande,
indiquer la couleur souhaitée
(voir page 188)



VITRINES
7

VITRINES D'ANGLE DROITES

S'adaptent aux vitrines de la page 208

Référence	Etagères	Puissance (w)
RÉFRIGÉRÉE		
ANGLE EXT 90°		
CVE-9-RN90-RC	1	800
CVEP-9-RN90-RC	2	800
ANGLE INT 90°		
CVE-9-RP90-RC	1	800
CVEP-9-RP90-RC	2	800

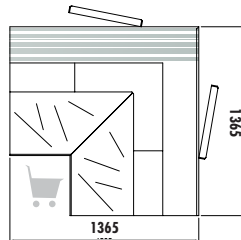

Angle extérieur 90°

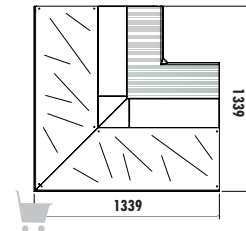

Angle intérieur 90°

OPTION DÉCORATION SPÉCIALE

Réf.	Options			Semi-ventilé
	Façade aspect inox, bois ou couleur	Kit vitrage arrière coulissant plexiglass	Groupe à distance	
Angle Ext 90°	FIBC	KVA	PR	DE SÉRIE SUR LES MODÈLES RÉFRIGÉRÉS
Angle Int 90°				

VITRINES D'ANGLE PROFONDEUR 1100

A la commande, indiquer la couleur souhaitée (voir page 188)

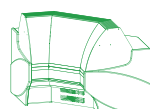

Ext 90°



Int 90°

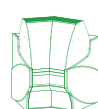

Ext 45°

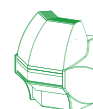

Int 45°

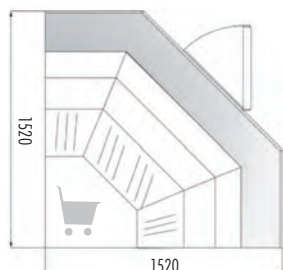
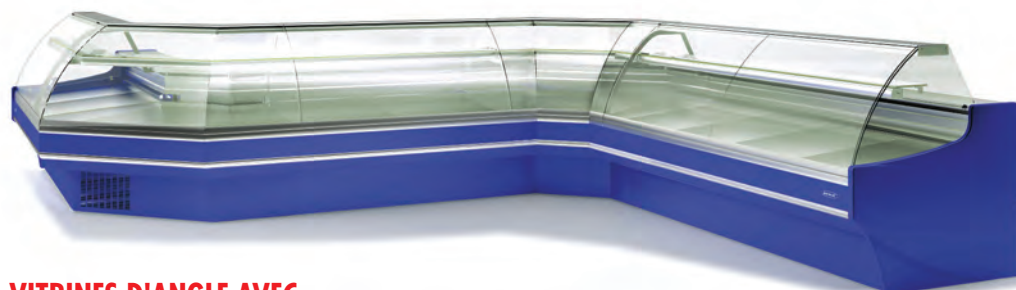

Angle extérieur 90°

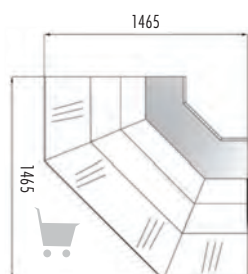

Angle intérieur 90°

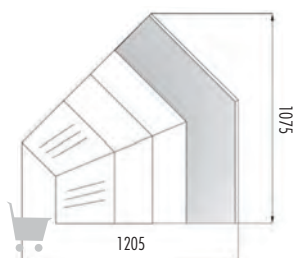

Angle extérieur 45°

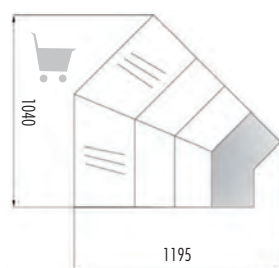

Angle intérieur 45°

VITRINES D'ANGLE AVEC VITRES RABATTABLES

S'adaptent aux vitrines de la page 212

Référence	Vitres	Puissance (w)
ANGLE EXT 90°		
RÉFRIGÉRÉE		
CVE-10-AN90-R	Droites	500
CVE-10-AN90-C	Bombées	500
CVE-10-AN90-CC	Bombées double	500
NEUTRE		
CVE-10N-AN90-R	Droites	500
CVE-10N-AN90-C	Bombées	500
CVE-10N-AN90-CC	Bombées double	500
ANGLE INT 90°		
RÉFRIGÉRÉE		
CVE-10-AP90-R	Droites	550
CVE-10-AP90-C	Bombées	550
CVE-10-AP90-CC	Bombées double	550
NEUTRE		
CVE-10N-AP90-R	Droites	550
CVE-10N-AP90-C	Bombées	550
CVE-10N-AP90-CC	Bombées double	550
ANGLE EXT 45°		
NEUTRE		
CVE-10N-AN45-R	Droites	550
CVE-10N-AN45-C	Bombées	550
CVE-10N-AN45-CC	Bombées double	550
ANGLE INT 45°		
NEUTRE		
CVE-10N-AP45-R	Droites	550
CVE-10N-AP45-C	Bombées	550
CVE-10N-AP45-CC	Bombées double	550

VITRINES D'ANGLE AVEC VITRES RELEVABLES

S'adaptent aux vitrines de la page 214

Référence	Vitres	Puissance (w)
RÉFRIGÉRÉE		
CVE-10E-AN90-C-TF	Angle ext 90°	500
CVE-10E-AP90-C-TF	Angle int 90°	550

VITRINES D'ANGLE AU MÈTRE

S'adaptent aux vitrines de la page 216

Angles	Référence	Puissance (w)
AVEC GROUPE		
RÉFRIGÉRÉE		
Angle ext 90°	CVEM-AN90-C	500
Angle int 90°	CVEM-AP90-C	550
GROUPE À DISTANCE		
RÉFRIGÉRÉE		
Angle ext 90°	CVEM-AN90-C-PR	500
Angle int 90°	CVEM-AP90-C-PR	550

ANGLES POUR VITRINES MC, NOUS CONSULTER

OPTION DÉCORATION SPÉCIALE

Réf.	Options			
	Façade aspect inox, bois ou couleur	Kit vitrage arrière coulissant plexiglass	Lumière en façade	Groupe à distance
	FIBC	KVA	KLEBASSE	PR
Angle Ext 90°				
Angle Int 90°				
Angle Ext 45°				
Angle Int 45°				

VITRINES D'ANGLES ET MEUBLE CAISSE POUR VITRINES FOND PLAT

A la commande, indiquer la couleur souhaitée (voir page 188)

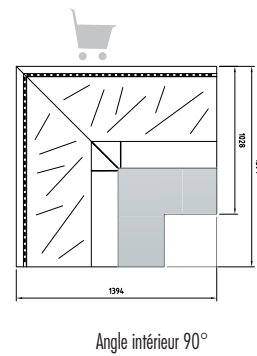
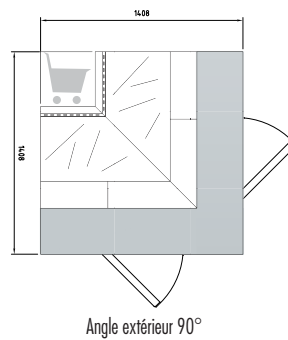
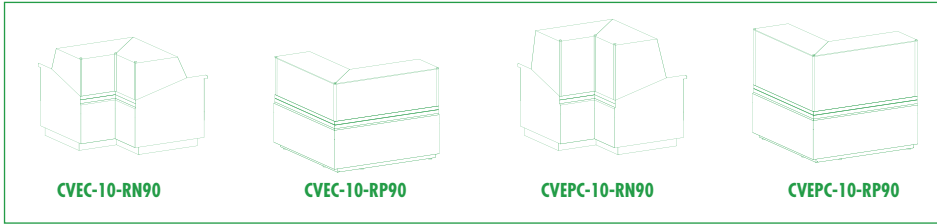

VITRINES D'ANGLE FOND PLAT

S'adaptent aux vitrines de la page 210

Référence	Puissance (w)
RÉFRIGÉRÉE	
ANGLE EXT 90°	
CVEG-10-RN90	675
CVEPC-10-RN90	
ANGLE INT 90°	
CVEG-10-RP90	675
CVEPC-10-RP90	

MEUBLES CAISSE

S'adaptent aux vitrines de la page 210

Référence	Dimensions (LxPxH) (mm)
CMCVEG-10-10	1000 x 1000 x 900

COMPTOIRS

S'adaptent aux vitrines de la page 210

Référence	Dimensions (LxPxH) (mm)
CMG-150	1500 x 600 x 1090
CMG-200	2000 x 600 x 1090

OPTION DÉCORATION SPÉCIALE

Réf.	Options			Semi-ventilé
	Façade aspect inox, bois ou couleur	Kit vitrage arrière coulissant plexiglass	Groupe à distance	
Angle Ext 90°	FIBC	KVA	PR	DE SÉRIE SUR LES MODÈLES RÉFRIGÉRÉS
Angle Int 90°				

Photos non contractuelles. CODIGEL et ses fournisseurs se réservent le droit de modifier à tout moment, sans avis préalable, ces caractéristiques techniques



↑ CVC-8-15-M



↑ CVCC

Vitrines de présentation sur sol

Référence	→ Longueur (mm)	↗ Profondeur (mm)	↑ Hauteur (mm)	❄ Puissance frigorifique (w)	□ Nb de portes
CÔTÉS VITRÉS					
CVC-8-13-I	1300	770	1085	356	2
CVC-8-13-M	1300	770	1085	356	2
CVC-8-15-I	1500	770	1085	356	2
CVC-8-15-M	1500	770	1085	356	2
CVC-8-20-I	2000	770	1085	480	3
CVC-8-20-M	2000	770	1085	480	3
CÔTÉS PLEINS					
CVCC-9-13	1300	850	1090	356	2
CVCC-9-15	1500	850	1090	356	2
CVCC-9-20	2000	850	1090	480	3

Infos produit

- Évaporateur statique
 - Évaporation automatique des eaux de dégivrage
 - Éclairage intérieur
 - Portes battantes à l'arrière
 - Température : +2°C/+6°C
 - Gaz R-404a - 230/1/50 (60Hz sur demande : +5%)
 - Intérieur en inox AISI-304
 - Étagères plastique
- Modèle CVC**
- Modèles M : extérieur en tôle plastifiée (Côtés en bois hydrofugé plastifié)
 - Modèles I : extérieur en Inox AISI-304
- Modèle CVCC**
- Extérieur et intérieur en inox AISI-304
 - Double vitrage



↑ EM-100-I



↑ Modèles laqués, nous consulter



Vitrines de présentation à poser

Référence	→ Longueur (mm)	↗ Profondeur (mm)	↑ Hauteur (mm)	□ Capacité bac GN1/3	❄ Puissance frigorifique (w)
MODÈLE INOX					
EM-100-I	985	570	1140	5	356
EM-135-I	1335	570	1140	7	480
MODÈLE BOIS					
EM-100-M	985	570	1140	5	356
EM-135-M	1335	570	1140	7	480

Infos produit

- Extérieur en acier inox 18/10 avec décor inox ou bois et profils anodisés.
- Intérieur inox 18/10 avec effet miroir.
- Isolation polyuréthane densité 40 kg/m³, sans effets ODP ou GWP densité 40 kg.
- Lumière intérieure.
- Étagères intérieures vitrées.
- Vitres façade coulissantes.
- Fond préparé pour recevoir bac GN1/3-prof 40 (non inclus).
- Évaporateur statique.
- Condenseur ventilé.
- Évaporation automatique des eaux de dégivrage.
- Température : +4°/+8°.
- Dégivrage automatique.
- Thermostat électronique avec affichage digital.
- Gaz R134 A - 230/1/50 (60Hz sur demande : +5%).



↑ EAP-175V



EAP-100H



Kit d'accrochage au mur



EAP-100H avec kit d'accrochage au mur

Référence	→ Longueur (mm)	↑ Profondeur (mm)	↑ Hauteur (mm)	↑ Puissance frigorifique (w)	□ Capacité (l)
EAP-175V	878	559	1148	910	175
EAPi-175V	878	559	1148	910	175
EAP-100H	1405	563	580	610	100
EAPi-100H	1405	563	580	610	100
EAO-100H	Kit d'accrochage pour EAP-100H				

Infos produit

- Extérieur en acier inoxydable Aisi 304 (Modèle i) ou acier plastifié
- Cuve et serpentin en acier inoxydable Aisi 304
- Température +1°/+3°C
- Isolation en polyuréthane (40kg - Epaisseur : 60 mm)
- Remplissage automatique d'eau par flotteur - Diamètre 1/2"
- Agitateur d'eau intérieur
- Trop plein de sécurité - Diamètre 3/4"
- Contrôle digital électronique
- Gaz R404A
- 230/1/50
- Couverture démontable

CONGÉLATEURS / BAHUTS

POUR CRÈME GLACÉE OU PRODUITS SURGELÉS



Couvercle à battant

Référence	Dimensions (l x p x h) mm	Volume utile (litres)	Watts
AT/CH110	550x650x850	106	110
AT/CH220	890x685x870	218	118
AT/CH290	1100x685x870	289	130
AT/CH370	1330x685x870	368	160
AT/CH430	1520x685x870	433	160

Infos produit

- Extérieur en tôle galvanisée avec revêtement PVC
- Livré avec roulettes diam.30 (sauf mod.110)
- Intérieur PVC avec isolation injectée 65 mm
- Livré avec 1 panier 470x245x185 (sauf mod.110)
- Porte pleine battante avec serrure (sauf mod.110)
- Évaporateur statique HC - Condenseur ventilé
- Décongélation manuelle avec vidange en partie frontale
- Thermostat analogique digital réglable
- Classe énergétique A+/4*
- Autonomie de 26 à 33 heures - Niveau de bruit : 44 db
- Température -18°/-22°
- 230/1/50

Photos non contractuelles. CODIGEL et ses fournisseurs se réservent le droit de modifier à tout moment, sans avis préalable, ces caractéristiques techniques



↑ ICE 500 0



Modèle porte vitrée

Couvercle coulissant opaque ou vitré

Référence	Porte	Dimensions (lxpxh mm)	Watts	Volume utile (litres)
ICE220-O	Opaque	827 x 670 x 895	171	166
ICE220-C	Vitrée	827 x 670 x 895	171	166
ICE300-O	Opaque	1063 x 670 x 895	199	237
ICE300-C	Vitrée	1063 x 670 x 895	199	237
ICE400-O	Opaque	1283 x 670 x 895	243	303
ICE400-C	Vitrée	1283 x 670 x 895	243	303
ICE500-O	Opaque	1503 x 670x 895	269	390
ICE500-C	Vitrée	1503 x 670x 895	269	390

Infos produit

- > Extérieur en tôle galvanisée avec revêtement PVC
- > Châssis latéral injecté bleu
- > Livré avec roulettes diam. 406 mm pivotante
- > Intérieur PVC avec isolation injectée 65 mm
- > Évaporateur statique HC- Condenseur ventilé
- > Serrure en standard
- > Décongélation manuelle, vidange
- > Thermostat analogique digital réglable
- > Gaz R134A
- > Autonomie de 16 à 17 heures
- > Température -18°/-22°
- > 230/1/50

N°	Référence	Description	Pour modèles
1	PIEDINOX	Pied inox 125-200 mm (prix à l'unité)	Tous
2	TAMPON	Tampon 10 mm (prix à l'unité)	Tous
3	KITROU4	Jeu de 4 roues H110 (2 avec frein + 2 sans frein, non adapté aux vitrines prof. 800)	jusqu'à 1,5 m
	KITROU6	Jeu de 6 roues H110 (3 avec frein + 3 sans frein, non adapté aux vitrines prof. 800)	+ de 1,5 m
5	KUCVE	Kit union CVE	CVE
6	KUCVEP	Kit union CVEP	CVEP
7	CPAIN	Clayette bois pour le pain	CVE
9	RNACVE	Rideau de nuit arrière CVE (prix au mètre)	CVE
10	TABMARBRE	Remplacement tablette inox par marbre (prix au mètre)	CVE
	TABGRANIT	Remplacement tablette inox par granit (prix au mètre)	CVE
	TABQUARTZ	Remplacement tablette inox par quartz silestone (prix au mètre)	CVE
11	KFP100	Kit fond plat pour chassis coté groupe 1000	1000
	KFP130	Kit fond plat pour chassis coté groupe 1300	1300
	KFP150	Kit fond plat pour chassis coté groupe 1500	1500
	KFP200	Kit fond plat pour chassis coté groupe 2000	2000
	KFP250	Kit fond plat pour chassis coté groupe 2500	2500
	KFP300	Kit fond plat pour chassis coté groupe 3000	3000
	13	KDE	Kit de dégivrage pour éviter la prise en glace de l'évaporateur (surtout en zone humide, prix au mètre)
14	KLED	Lumière LED blanche en façade ou sous étagère (prix au mètre)	Tous
	TUBR	Tube néon rouge spécial boucherie (30w) (prix au mètre)	Tous

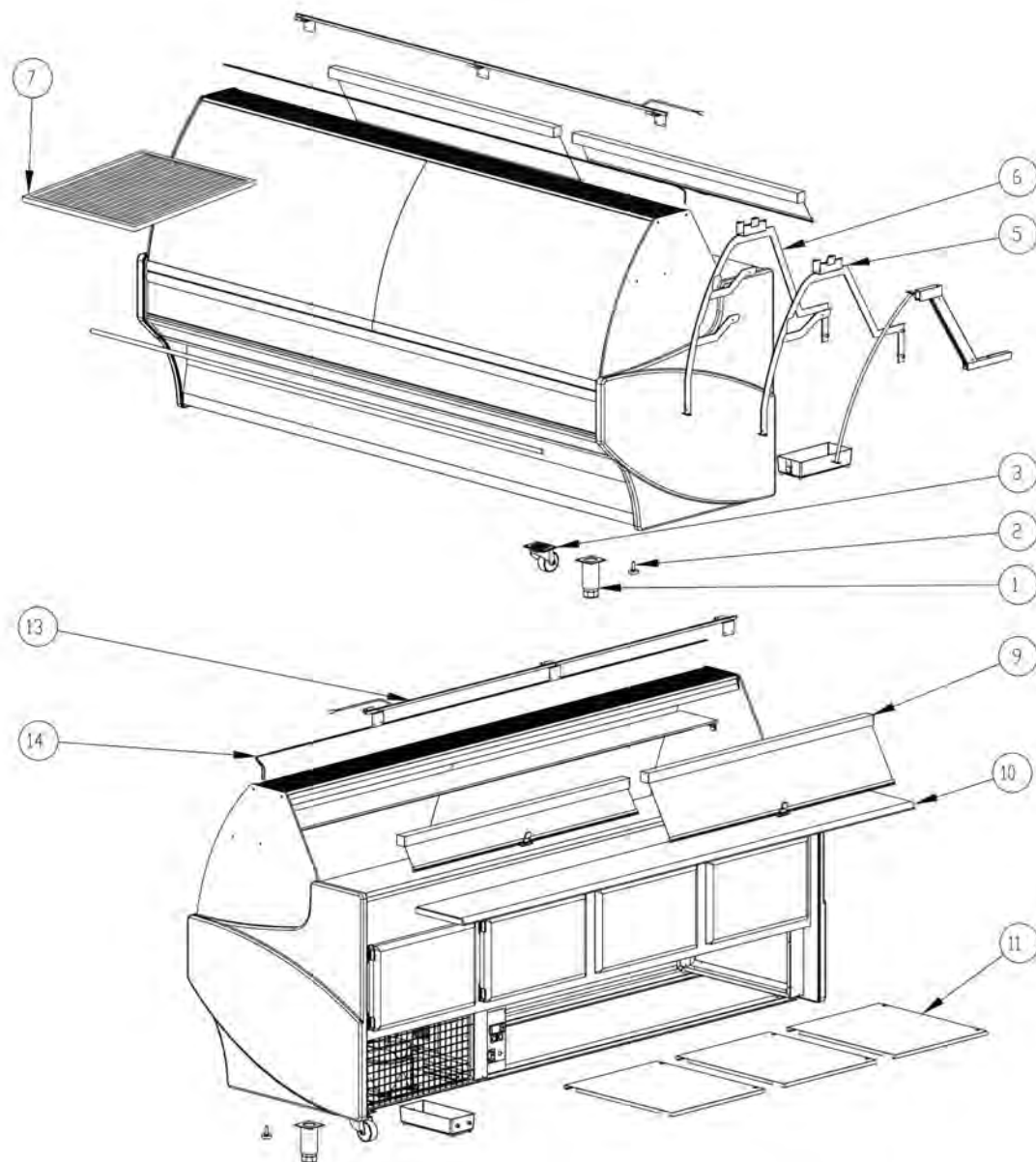

Référence	Description	Pour modèles
KOR	Remplacement des profilés en aluminium par des profilés dorés (prix au mètre)	Tous
KRESP	Plaques pâtisseries, en statique uniquement (prix par porte)	CVEP
KSF	Séparateur entre 2 vitrines de température différente	Tous
KSH	Séparateur entre 2 vitrines de température identique, mais pour départager les aliments exposés	Tous
CVP	Suppression de la réserve sous la vitrine	CVE-9 et CVEP-9
SSM-7	Planche de découpe coulissante	Tous
SSM-7-P	Planche de découpe coulissante sur pieds	Tous
KITREH	Double niveau pour fond plat à préciser à la commande	Tous
KJC	Joues courtes	Tous
EMBMAR1	Emballage caisse renforcé jusqu'à longueur 1500 mm	Tous
EMBMAR2	Emballage caisse renforcé au-dessus de longueur 1500 mm	Tous

